



Veškerá práva vyhrazena
© Benefon Oyj, 2001

BENEFON ESC!

Uživatelská příručka

Číslo publikace: YZ2411-0

OFICIÁLNÍ DISTRIBUTOR PRO ČR A SR:

Cellular Star, a.s.

Hušťonovská 976

686 03 Staré Město

Telefon: +420/632/541 492

Fax: +420/632/451 491

e-mail: info@benefon.cz

www.benefon.cz

www.cellular.cz

AUTORIZOVANÉ SERVISNÍ STŘEDISKO:

Cellular Star Engineering s.r.o

Hušťonovská 976

686 03 Staré Město

Telefon: +420/632/542 902

Fax: +420/632/542 901

e-mail: servis@cellular.cz

PROHLÁŠENÍ O SHODĚ

Společnost Benefon prohlašuje, že tento mobilní telefon typ TGP77EU vyhovuje základním požadavkům a ostatním odpovídajícím opatřením nařízení 1999/5/EC.

Hereby, Benefon Oyj declares that this mobile phone, type TGP77EU, is in compliance with the essential requirements and other relevant provisions of Directive 1999/5/EC.

Benefon déclare par les présentes que ce téléphone mobile, de type TGP77EU, est conforme aux exigences essentielles et aux dispositions correspondantes de la Directive européenne 1999/5/CE.

Benefon dichiara che questo modello di telefono cellulare, tipo TGP77EU, risponde alle principali specifiche e misure previste dalla Direttiva 1999/5/EC.

Benefon erklærer herved, at denne mobiltelefon af typen TGP77EU er i overensstemmelse med de væsentlige krav og andre relevante bestemmelser i Directive 1999/5/EC.

Bij deze verklaart Benefon dat deze mobiele telefoon, type TGP77EU, voldoet aan de voornaamste eisen en andere relevante voorwaarden van Richtlijn 1999/5/EC.

Härmed förklarar Benefon att denna mobiltelefon, typ TGP77EU, överensstämmer med de grundläggande kraven och andra relevanta bestämmelser i Direktiv 1999/5/EC.

Hiermit erklärt Benefon, daß dieses Mobiltelefon vom Typ TGP77EU die wesentlichen Anforderungen und andere relevante Bestimmungen der Richtlinie 1999/5/ EG erfüllt.



Výrobce: Benefon Oyj, P.O. Box 84, 24101 Salo, Finsko

STRUČNÝ NÁVOD K OBSLUZE





ZAPNUTÍ A VYPNUTÍ:

- Stiskněte na několik sekund tlačítko  na levém boku přístroje.

TÍSŇOVÉ VOLÁNÍ ČÍSLA 112

- Při zadávání kódu PIN stiskněte tlačítko  SOS a  OK nebo
- Zadejte číslo tísňového volání a stiskněte tlačítko .

VOLÁNÍ

- Zadejte telefonní číslo (včetně směrového) a stiskněte tlačítko  nebo
- Použijte některé z naposledy volaných telefonních čísel stisknutím tlačítka , Pomocí tlačítka  vyberte požadované číslo a nakonec stiskněte tlačítko  nebo
- Vytočte naposledy volané číslo dvojitým stisknutím tlačítka  nebo
- Použijte zrychlenou volbu čísla uloženého na 2. až 9. místě paměti. Na několik sekund stiskněte odpovídající číselné tlačítko nebo
- Pro uskutečnění hovoru nebo opakované volání použijte nabídku **TELEFONNÍ SEZNAM, ZPRÁVY** nebo **POSLEDNÍ HOVORY**.

PŘIJETÍ HOVORU

- Stiskněte tlačítko .

UKONČENÍ HOVORU

- Hovor ukončíte stisknutím tlačítka .

ODMÍTNUTÍ HOVORU

- Nechcete-li odpovědět na příchozí hovor, stiskněte tlačítko .







OPRAVA CHYB

- Chybně zadaný znak můžete odstranit stisknutím tlačítka  **VYMAZAT**.





SMAZÁNÍ VŠECH ZNAKŮ NA DISPLEJI

- Tlačítko  **VYMAZAT** stiskněte a podržte na dobu několika sekund.



UZAMČENÍ / ODEMČENÍ KLÁVESNICE

- V pohotovostním stavu nebo v režimu stránek navigátoru otevřete stisknutím spodního tlačítka  rychlou nabídku a klávesnici uzamknete stisknutím tlačítka  **ZÁMEK**. Na displeji se objeví symbol zámku . Nyní můžete hovory pouze přijímat stisknutím tlačítka . Vyzvánění signalizující příchozí volání můžete vypnout tlačítkem  **ZTIŠIT**.
- Klávesnici můžete odemknout stisknutím tlačítka  **ODEMKNOUT**.





VYPÍNÁNÍ ZVONĚNÍ:

- V pohotovostním stavu nebo v režimu stránek navigátoru otevřete stisknutím horního tlačítka  rychlou nabídku. Vyberte položku s profily a stiskněte tlačítko  **VYBRAT**. Zvolte položku Ztišit tlačítkem  a potvrďte stisknutím tlačítka  **OK**.





STRÁNKY NAVIGÁTORU

- Zobrazené stránky s nabídkami GSM a stránky navigátoru je možno kdykoliv prohlížet pomocí tlačítek  a .





ZAPÍNÁNÍ A VYPÍNÁNÍ PŘIJÍMAČE GPS

1. V pohotovostním stavu nebo na stránkách navigátoru otevřete rychlou nabídku stisknutím tlačítka .
2. Vyhledejte položku **GPS přijímač** tlačítkem  a stiskněte tlačítko  **ZMĚNIT**.
3. Tlačítkem  vyberte jednu z nabízených možností a potvrďte stisknutím tlačítka  **OK**.

OTEVÍRÁNÍ NABÍDEK FUNKCÍ







- V pohotovostním stavu nebo na stránkách navigátoru můžete zobrazit hlavní nabídku stisknutím tlačítka  **MENU**.
- V pohotovostním stavu nebo na stránkách navigátoru můžete zobrazit rychlou nabídku stisknutím tlačítka .
- V pohotovostním stavu můžete zobrazit nabídku GSM stisknutím tlačítka  **GSM**.
- Na kterémkoliv stránce navigátoru můžete otevřít nabídku GPS stisknutím tlačítka  **GPS**.

POUŽÍVÁNÍ NABÍDEK FUNKCÍ:

1. Jednotlivé funkce nabídky se zobrazují po sobě, pro listování funkcemi použijte tlačítko .
2. Chcete-li vybrat některou z funkcí, stisknete tlačítko  **VYBRAT** - zobrazí se vedlejší nabídka, nebo nabízené možnosti.
3. Stisknutím tlačítka  **UKONČIT** se vrátíte na předcházející úroveň nabídky. Z libovolné nabídky přímo do pohotovostního stavu se můžete vrátit stisknutím tlačítka .

ČTENÍ NOVÝCH SMS ZPRÁV A ZPRACOVÁNÍ NEPŘIJATÝCH VOLÁNÍ

Informace o všech nepřijatých hovorech a nových krátkých textových zpráv SMS se v pohotovostním stavu zobrazují na displeji.

1. Nepřijatý hovor označený symbolem  vyberte stisknutím tlačítka , tlačítkem  můžete číslo volajícího ihned vytočit.
2. Přijatou SMS zprávu označenou symbolem  vyberte tlačítkem , pro přečtení zprávy stisknete tlačítko  **ČÍST**.
3. Seznam můžete zavřít stisknutím tlačítka  **UKONČIT**.
4. Nepřijaté hovory a přijaté SMS zprávy můžete kdykoliv opět vyvolat v příslušných položkách GSM nabídky – **Poslední hovory** a **Zprávy**.

V pohotovostním stavu se zobrazují také další přijaté zprávy (např. aktualizace polohy **Friend Find**).

UVOLNĚNÍ PAMĚTI PRO SMS ZPRÁVY:

Blikající symbol obálky na displeji (✉) upozorňuje na chybu při příjmu poslední SMS zprávy. Ve většině případů to znamená, že máte zaplněnou paměť pro SMS zprávy - do okamžiku než vymažete některé staré zprávy, nebudete moci přijímat nové.

1. V pohotovostním stavu stiskněte tlačítko **GSM**, tlačítkem **0** vyberte položku **Zprávy** a potvrďte stisknutím tlačítka **VYBRAT**.
2. Tlačítkem **0** vyberte položku **Příchozí zprávy** (nebo **Odchozí zprávy**) a stiskněte tlačítko **VYBRAT**.
3. Tlačítkem **0** vyberte zprávu, kterou chcete vymazat a stiskněte tlačítko **VYBRAT**.
4. Tlačítkem **0** vyberte položku **Vymazat** a stiskněte tlačítko **OK**. Vymazání potvrďte opětovným stisknutím tlačítka **OK**.









HROMADNÉ SMAZÁNÍ VŠECH PŘÍCHOZÍCH NEBO ODCHOZÍCH ZPRÁV

1. V pohotovostním stavu stiskněte tlačítko **GSM**, tlačítkem **0** vyberte položku **Zprávy** a potvrďte stisknutím tlačítka **VYBRAT**.
2. Tlačítkem **0** vyberte položku **Příchozí zprávy** (nebo **Odchozí zprávy**) a stiskněte tlačítko **VYBRAT**.
3. Tlačítkem **0** vyberte položku **Vymazat vše** a stiskněte tlačítko **OK**. Vymazání potvrďte opětovným stisknutím tlačítka **OK**.

VYSLECHNUTÍ ZPRÁV V HLASOVÉ SCHRÁNCE:

- V pohotovostním stavu stiskněte tlačítko **GSM**, tlačítkem **0** vyberte položku **Zprávy** a stiskněte tlačítko **VYBRAT**. Tlačítkem **0** vyberte položku **Volat hlasovou schránku** a stiskněte tlačítko **OK**.

ZÁKLADNÍ FUNKCE T9 PŘI PSANÍ SMS ZPRÁV:

Tlačítko	Funkce	Na displeji se zobrazí
	potvrzení slova a vložení mezery	kurzor se přesune na další pozici
	zapnutí/vypnutí režimu T9	T9
	změna formátu znaků	Ab, Ab, ab, 12
 1 – 2 s	změna jazyka	dostupné jazyky
 OK	potvrzení správnosti slova	
	výběr alternativních výrazů nebo nabídek	nabídka alternativních výrazů
 1 – 2 s	otevření nabídky se speciálními znaky	stránky 1/5, 2/5, 3/5, 4/5, 5/5 (výběr tlačítkem )a

OBSAH

ÚVOD	9	Nasazení baterie	17
BENEFON ESC!	9	Vyjmutí baterie	17
Technologie inteligentního vkládání textu T9 ..	10	Zapnutí telefonu	18
Global Positioning System (GPS)	10	Vypnutí telefonu	18
Nové služby	11	Změna jazyka	19
REGISTRACE BEZPLATNÝCH SLUŽEB	11	POPIS DISPLEJE A OVLÁDACÍCH PRVKŮ	19
MOBILE MAP SERVICE	11	Pohotovostní režim	19
ZÁKAZNICKÁ PODPORA	11	INDIKÁTORY	20
PŘIPRAVOVANÉ SLUŽBY	12	Stránky navigátoru	22
Poskytovatelé služeb	12	Nabídky	24
NOVÉ SLUŽBY MÍSTNÍCH POSKYTOVATELŮ SLUŽEB	12	Klávesnice	25
BEZPEČNOSTNÍ POKYNY	12	ALFANUMERICKÁ TLAČÍTKA A T9	26
Všeobecná pravidla	12	PAUZA A KÓDY	27
Vysílaná elektromagnetická energie	13	NOUZOVÉ TLAČÍTKO	27
GPS a navigační informace	14	DOSTUPNÉ ZNAKY	28
Ochrana soukromí	14	POUŽITÍ ZÁKLADNÍCH FUNKCÍ TELEFONU ...	29
Nouzová volání a textové zprávy	14	ODCHOZÍ VOLÁNÍ	29
Odolnost proti vniknutí vody	14	Mezinárodní hovory	29
PRVNÍ KROKY	15	Opětovné vytočení čísla	29
CO JE TŘEBA UDĚLAT NEJDŘÍVE	15	Jednotlačítková volba	31
Vložení karty SIM	15	PŘÍCHOZÍ VOLÁNÍ	31
Nasazení pryžového těsnění	16	Identifikace volajícího (CLI)	31
		Odpověď na volání	32
		PROBÍHAJÍCÍ HOVOR	32
		Další možnosti během hovoru	33

NOVÝ HOVOR	33	ZADÁNÍ CÍLE	48
KONFERENČNÍ HOVOR	33	ZRUŠENÍ CÍLE	48
VÝBĚR HOVORU	34	ODESLÁNÍ SOUŘADNIC	49
UKONČENÍ VYBRANÉHO HOVORU	34	ODESLÁNÍ SOUŘADNIC WAYPOINTU	49
PŘIJETÍ ČEKAJÍCÍHO VOLÁNÍ	34	VYŽÁDÁNÍ TRASY	50
ODMÍTNUTÍ ČEKAJÍCÍHO VOLÁNÍ	34	MĚŘENÍ VZDÁLENOSTÍ	50
VYPNUTÍ MIKROFONU	35	FUNKCE FRIEND FIND	51
NABÍDKA HOVORŮ	35	PRŮVODCE	52
UKONČENÍ HOVORU	35	POZICE	53
TÍSŇOVÁ VOLÁNÍ	35	POHYB	54
PŘÍCHOZÍ ZPRÁVY A VOLÁNÍ	36	RYCHLÁ NABÍDKA	56
POUŽITÍ PŘÍSTROJE BEZ VLOŽENÉ SIM KARTY	39	ZÁMEK KLÁVESNICE	56
POUŽITÍ ZÁKLADNÍCH FUNKCÍ NAVIGÁTORU	40	UZAMČENÍ KLÁVESNICE	56
PRVNÍ KROKY	40	ODEMČENÍ KLÁVESNICE	57
Nastavení GPS antény	40	REŽIMY PŘIJÍMAČE GPS	57
Zapnutí přijímače signálu GPS	41	VOLBA PROFILU	58
PRVNÍ URČENÍ POLOHY	41	HLAVNÍ NABÍDKA	59
PŘÍJEM SIGNÁLU GPS	42	STRÁNKY TELEFONU A NAVIGÁTORU	59
OBLASTI SE SLABÝM SIGNÁLEM GPS	42	PŘÍSLUŠENSTVÍ	60
INICIALIZACE PŘIJÍMAČE GPS	43	Budík	60
Vypnutí přijímače signálu GPS	43	NASTAVENÍ BUDÍKU	60
POUŽITÍ STRÁNEK NAVIGÁTORU	43	ZVONĚNÍ BUDÍKU	61
MAPA	44	Zápisník	62
Kurzorový režim	45	Diář	66
NASTAVENÍ POLOHY	46	DENNÍ ZÁZNAMY	66
VYTVOŘENÍ NOVÉHO WAYPOINTU	46	PROHLÍŽENÍ PODLE DATA	66
ÚPRAVA WAYPOINTU	47	PROHLÍŽENÍ VŠECH ZÁZNAMŮ (AGENDA)	67
SMAZÁNÍ WAYPOINTU	48		

PŘIDÁNÍ NOVÉHO ZÁZNAMU	67	NADMOŘSKÁ VÝŠKA	81
PROHLÍŽENÍ ZÁZNAMŮ V DIÁŘI	68	FORMÁT SOUŘADNIC	81
AKUSTICKÉ UPOZORNĚNÍ	69	MĚNA	81
Kalkulátor	69	Automatické zapínání a vypínání	81
Hry	71	ČASOVAČ ZAPÍNÁNÍ	81
GALACTIC GUNNER	71	ČASOVAČ VYPÍNÁNÍ	81
BLASTER MASTER (miny)	71	GSM	82
WORM (had)	72	Nastavení zpráv	82
OBRÁZKOVÝ PUZZLE	72	NASTAVENÍ ZPRÁV SÍTĚ	83
WALL BREAKER	72	ODPOVĚĎ LIBOVOLNÝM TLAČÍTKEM	84
LABYRINT	73	AUTOMATICKÁ ODPOVĚĎ	84
TIC TAC TOE (piškvorky)	73	PŘEDVOLBA PŘED VOLANÝMI ČÍSLY	84
NASTAVENÍ	74	PAMĚŤ OPAKOVANĚ VYTÁČENÝCH ČÍSEL	85
Profily	74	RYCHLÁ VOLBA	85
ZMĚNA NASTAVENÍ PROFILU NORMÁLNÍ	75	GSM MODUL	85
ZMĚNA NASTAVENÍ PROFILŮ TICHÝ, DISKRÉTNÍ, HLASITÝ A PROFILU NOC	77	GPS	86
VYTVORENÍ NOVÉHO PROFILU	77	DETAILY MAPY	86
SMAZÁNÍ PROFILU	78	UPOZORNĚNÍ KURZU	87
Uživatelské rozhraní	78	LEVÉ A PRÁVĚ INFORMAČNÍ POLE	88
VOLBA JAZYKA	78	NMEA VÝSTUP	90
NASTAVENÍ KONTRASTU	78	VYNULOVÁNÍ POZICE	90
SPOŘIČ DISPLEJE	78	Podpora	90
AUTOMATICKÝ ZÁMEK KLÁVESNICE	79	ČÍSLO	90
Nastavení času	79	JAZYK	90
ČAS	79	Nouzová volání na předem zadaná čísla	91
DATUM	80	TLAČÍTKO NOUZOVÉHO VOLÁNÍ	91
SATELITNÍ ČAS	80	VYTVORENÍ NOUZOVÉ ZPRÁVY	91
ČASOVÁ ZÓNA	80	SEZNAM ČÍSEL PRO NOUZOVÁ VOLÁNÍ	91
Jednotky	80	NOUZOVÉ VOLÁNÍ	92
VZDÁLENOST A RYCHLOST	80	Bezpečnost	93
		VYŽADOVÁNÍ KÓDU PIN	93
		VYŽADOVÁNÍ KÓDU TELEFONU	93

ZMĚNA KÓDU PIN	94	ODLOŽENÉ ZPRÁVY	114
ZMĚNA KÓDU PIN2	94	PSANÍ ZPRÁVY	114
ZMĚNA KÓDU TELEFONU	94	ODESLÁNÍ A ULOŽENÍ ZPRÁVY	115
ZMĚNA KÓDU SÍTĚ	94	POSLEDNÍ HOVORY	116
PEVNĚ NASTAVENÁ TELEFONNÍ ČÍSLA (FDN)	95	Nepřijaté hovory	116
SÉRIOVÉ VÝROBNÍ ČÍSLO TELEFONU (IMEI)	95	ZPRACOVÁNÍ NEPŘIJATÝCH HOVORŮ	117
Obnovení výrobního nastavení	95	Přijaté hovory	117
NABÍDKA GSM	96	ZPRACOVÁNÍ PŘIJATÝCH HOVORŮ	118
TELEFONNÍ SEZNAM	96	Počítadla hovorů	119
Vyhledávání čísel	97	SLUŽBY SÍTĚ	119
ÚPRAVY ZÁZNAMŮ	98	Výběr sítě	119
VYMAZÁNÍ ZÁZNAMU	99	Přesměrování hovorů	120
Uložení telefonního čísla	99	PŘESMĚROVAT VŠECHNY HOVORY	120
ZADÁNÍ NOVÉHO TELEFONNÍHO ČÍSLA	100	PŘESMĚROVAT PŘI OBSAZENÍ	120
PŘIDÁNÍ NOVÉHO ČÍSLA DO JMENNÉHO SEZNAMU	100	PŘESMĚROVAT NENÍ-LI ODPOVĚĎ	121
ZPRÁVY	101	PŘESMĚROVAT JE-LI MIMO DOSAH	121
Příchozí zprávy	101	VYMAZAT VŠECHNA PŘESMĚROVÁNÍ	121
PŘIJETÍ NOVÉ ZPRÁVY	102	Omezení hovoru	121
SEZNAM PŘÍCHOZÍCH ZPRÁV	102	ODCHOZÍ HOVORY	121
ČTENÍ A ZPRACOVÁNÍ PŘIJATÉ ZPRÁVY	102	PŘÍCHOZÍ HOVORY	122
Odchozí zprávy	107	ZRUŠIT VŠECHNA BLOKOVÁNÍ	122
SEZNAM ODCHOZÍCH ZPRÁV	108	Čekající hovor	123
ČTENÍ A ZPRACOVÁNÍ ODCHOZÍ ZPRÁVY	108	Telefonní poplatky	123
Zprávy sítě	112	POPLATEK ZA POSLEDNÍ HOVOR	123
PŘIJETÍ NOVÉ ZPRÁVY SÍTĚ	113	CELKOVÉ TELEFONNÍ POPLATKY	123
SEZNAM ZPRÁV SÍTĚ	113	MAXIMÁLNÉ JEDNOTEK	124
Volání hlasové schránky	113	CENA JEDNOTKY	125
Psaní zpráv	114	ZÁKAZNICKÁ PODPORA	125
NOVÁ ZPRÁVA	114	NABÍDKA GPS	126

WAYPOINTY	126	ZRUŠENÍ ODESÍLÁNÍ	141
VYTVOŘENÍ NOVÉHO WAYPOINTU	127	PŘÍJEM ZPRÁV S AKTUALIZACEMI STOPY	141
RUČNÍ NASTAVENÍ POLOHY	128	ODESLÁNÍ POŽADAVKU NA SLEDOVÁNÍ	142
ZADÁNÍ CÍLE	128	PŘIJETÍ POŽADAVKU NA SLEDOVÁNÍ	142
ODESLÁNÍ SOUŘADNIC	128	ZRUŠENÍ POŽADAVKU SLEDOVÁNÍ	143
ODESLÁNÍ SOUŘADNIC WAYPOINTU	128	ODESLÁNÍ SOUŘADNIC	143
VYZÁDÁNÍ TRASY	129	POŽADAVEK TRASY	143
PROHLÍŽENÍ MAPY	130	PROHLÍŽENÍ NA MAPĚ	144
ÚPRAVY	130	ULOŽENÍ FRIEND-BODU JAKO WAYPOINT	144
MAZÁNÍ	131	VYMAZÁNÍ	145
TRASY	131	MAPY	145
VYTVOŘENÍ NOVÉ TRASY	131	Prohlížení a práce s mapami	145
ZADÁNÍ CÍLE	132	ODESLÁNÍ SOUŘADNIC	146
ODESLÁNÍ TRASY	133	ODESLÁNÍ POŽADAVKU PROVOZOVATELI SÍTĚ ...	146
PROHLÍŽENÍ MAPY	133	AKTUALIZACE POLOHY	147
SEZNAM WAYPOINTŮ	134	SMAZÁNÍ CÍLE	147
VÝPOČET DÉLKY TRASY	134	NULOVÁNÍ POČÍTADEL	147
ZMĚNA NÁZVU TRASY	134	BATERIE	148
DUPLIKACE TRASY	134	VLOŽENÍ A VYJMUTÍ BATERIE	148
SMAZÁNÍ TRASY	134	TYPY A KAPACITY BATERIÍ	148
FUNKCE FRIEND FIND	135	TEPLOTA	148
Seznam Friend-bodů	136	VYBITÁ BATERIE	148
AKTIVNÍ SLEDOVÁNÍ	136	SÍŤOVÉ NABÍJEČKY	149
ZÁZNAM SLEDOVÁNÍ	137	NABÍJENÍ	149
VYTVOŘENÍ NOVÉHO FRIEND-BODU	137	Doby nabíjení	150
RUČNÍ NASTAVENÍ POLOHY	138	PÉČE A ÚDRŽBA	150
ZADÁNÍ CÍLE	138		
AUTORIZACE	139		
ODESLÁNÍ ZPRÁVY S AKTUALIZACÍ POLOHY	139		
PŘIJETÍ ZPRÁVY S AKTUALIZACÍ POLOHY	139		
POŽADAVEK NA AKTUALIZACI POLOHY	140		
PŘIJETÍ POŽADAVKU NA AKTUALIZACI POLOHY ...	140		
ODESLÁNÍ AKTUALIZACE STOPY	140		

LIKVIDACE BATERÍ	151	Není možno prohlížet, ukládat a upravovat záznamy v telefonním seznamu	159
PROVOZNI DOBA BATERÍ	151	Neznámý komunikační jazyk displeje	159
PŘÍSLUŠENSTVÍ	152	Hlášení "Hledání sítě"	160
SÍŤOVÁ NABÍJEČKA CMA-70-230	152	Hlášení "Slabý signál GPS"	160
CIGARETOVÁ NABÍJEČKA CCS-71-12	153	SLOVNÍK TERMÍNŮ GSM	160
PŘENOSNÁ HANDSFREE SOUPRAVA EHE70	153	SIM karta	160
SOUPRAVA HANDSFREE DO AUTOMOBILU GMA70	154	Kód PIN	160
BENEWIN PRO S KABELEM NMEA 0183	154	Kód PIN2	161
LEHKÝ DRŽÁK KGC70	155	Kód PUK	161
DRŽÁK NA JÍZDNÍ KOLO	156	Kód PUK2	161
TRANSPORTNÍ POUZDRO	156	Bezpečnostní kód telefonu	161
EXTERNÍ ANTÉNA PRO PŘÍJEM SIGNÁLU GPS	156	Kód sítě	162
CROSS-COUNTRY ANTÉNA	157	Kód IMEI	162
PŘÍLOHY	158	Provozovatel sítě GSM	162
PÉČE A OŠETŘOVÁNÍ	158	Poskytovatel služeb	162
ŘEŠENÍ NĚKTERÝCH PROBLÉMŮ	158	SLOVNÍK TERMÍNŮ GPS	162
Telefon není možno zapnout	158	Waypoint	162
Zablokování SIM karty	158	Trasa	163
Ztráta SIM karty	159	Friend Find	163
Ztráta telefonu	159	Friend-bod	163
Telefon nefunguje	159	Cíl	163
		Azimut pohybu	163
		Azimut cíle	163

Přibližná doba potřebná k dosažení cíle (ETE)	163
Přibližný čas dosažení cíle (ETA)	164
Odchylka kurzu	164
Oprava kurzu	164
ZNAKOVÁ SADA CYRILICE	165

ÚVOD BENEFON ESC!



Blahopřejeme Vám k zakoupení špičkového přístroje Benefon Esc!, prvního mobilního telefonu vybaveného také navigačními funkcemi.

Tento přístroj je určen k provozu v mobilních sítích GSM (Global System for Mobile Communications) 900, 1800 a duálních sítích 900/1800 MHz. Telefon Benefon Esc! můžete tedy používat ve všech zemích, s nimiž má Váš operátor uzavřeny roamingové smlouvy.

Výkonný navigační systém GPS spolehlivě pracuje i v oblastech nepokrytých signálem GSM, jedinečná kombinace GSM telefonu a GPS navigačního systému navíc umožňuje některé zcela nové funkce,

jako je například sledování polohy jiných majitelů přístroje Benefon Esc!.

ZÁKLADNÍ FUNKCE PŘÍSTROJE BENEFON ESC!

- moderní dvoupásmový mobilní telefon GSM900/1800
- 12 kanálový výkonný přijímač GPS
- služba Mobile Map Service – stahování map pro Váš přístroj z Internetu pomocí běžného prohlížeče
- funkce Friend Find – vyhledání jiného majitele přístroje Benefon Esc! a navigace k němu
- možnost odeslání waypointů a tras na displej jiného telefonu Benefon Esc!
- nouzová volání a odeslání nouzových SMS zpráv stisknutím speciálního tlačítka
- osobní organizér: zahrnuje kalendář s upomínáním, diář, kalkulačtor a budík s funkcí "snooze"
- integrovaný GSM modem pro přenos dat a faxu
- rozměry: 49 x 129 x 23 mm
- hmotnost: 174 g s baterií LiIon 650 mAh
- robustní konstrukce odolná proti nárazům a vniknutí vody při postříkání přístroje

Špičkový přístroj Benefon Esc! je výrobkem společnosti s celosvětovým působením Benefon Oyj, která se specializuje na výrobu mobilních telefonů. Tyto vysoce kvalitní a uživatelsky přívětivé mobilní telefony jsou vyráběny ve Finsku.

Technologie inteligentního vkládání textu T9

Telefon Benefon Esc! je vybaven inteligentním systémem vkládání textu - systémem T9. Tento systém umožňuje rychlý zápis textu, při sníženém počtu stisknutí tlačítek klávesnice - pro každé písmeno stačí jedno stisknutí.

Stejně jako u jiných mobilních telefonů, i tlačítka na klávesnici telefonu Benefon Esc! zastupují několik znaků, volba písmene se tedy normálně provádí několikanásobným stisknutím jednoho tlačítka. V případě použití systému T9 je nutnost vícenásobného stisknutí tlačítka eliminována použitím databáze slov a mluvnických pravidel, pomocí kterých systém dokáže "předpovědět" zadávané slovo.

V případě více možných variant telefon vybere to nej-používanější výraz a dále výběr slov z databáze (další informace o technologii T9 naleznete na internetové adrese **www.tegic.com**).



T9 je obchodní značkou společnosti Tegic Communications, Inc.

(T9 je patentově chráněn v USA pod čísly: 5,818,437, 5,953,541, 5,187,480, 5,945,928, 6,011,554; patentová ochrana je zajištěna i v jiných zemích po celém světě).

Global Positioning System (GPS)

Systém pro určování polohy GPS využívá 24 satelitů, z nichž každý oběhne Zemi dvakrát za jediný den. Satelity vysílají signál s přesnou informací o čase a poloze. Systém vlastní a udržuje ministerstvo obrany Spojených států amerických.

Přijímač GPS zabudovaný v přístroji Benefon Esc! dokáže současně přijímat signál až 12 satelitů a po zpracování obsažených informací vypočítat Vaši polohu, průběžně sledovat Váš pohyb a přesně seřizovat čas zobrazovaný na displeji.

Benefon Esc! dokáže vyhodnotit až 23 různých navigačních parametrů včetně rychlosti a směru pohybu, průměrné a maximální rychlosti, počtu překonaných kilometrů, waypointů a tras, době zbývajících k dosažení cíle a vzdáleností k waypointům. Benefon Esc! podporuje rozhraní NMEA 0183.

Pro správnou funkci přijímače GPS je nezbytné přijímat současně signál **nejméně 3 satelitů**. Signál satelitů je poměrně slabý, proto přístroj nepracuje v budovách.

Nové služby

REGISTRACE BEZPLATNÝCH SLUŽEB

Jako majitel přístroje Benefon Esc! se můžete zaregistrovat na webové stránce výrobce www.benefon.com a získat tak zdarma další mapy a přístup ke službám zákaznické podpory Help desk. Mapy je možno bezplatně stahovat během 1 roku po registraci. Registrace je zcela zdarma, údaje při ní poskytnuté budou považovány za důvěrné.

MOBILE MAP SERVICE

Benefon Esc! je prvním navigačním přístrojem podporujícím služby Genimap® Mobile Maps service. Stahování map do mobilního telefonu je velmi jednoduché, postačí připojit se ke službám prostřednictvím PC vybaveného běžným internetovým prohlížečem.

Na mapě příslušné oblasti mohou majitelé přístroje Benefon Esc! vidět názorně svou vlastní polohu i polohu svých známých vybavených stejným telefonem, což umožňuje jejich velmi snadné vyhledání.

Prostřednictvím zmíněných služeb je možno získat mapy komunikací, plány měst, námořní i zeměpisné mapy několika zemí Evropy. Pravidelným sledováním nabídky na adrese **www.genimap.com** budete mít přístup k neustále novým mapám. Digitální mapy nabízené v rámci této služby poskytuje společnost Genimap a další přední tvůrci geografického softwaru.

ZÁKAZNICKÁ PODPORA

Jako registrovaný člen můžete využívat služeb zákaznické podpory, které Vám pomůžou v případě jakýchkoliv nesnází s používáním telefonu i navigátoru (přístup je vázán určitými podmínkami). V nabídce GSM jednoduše zvolíte položku **Podpora** a během několika minut Vám zavolá odborník ze střediska zákaznické podpory.

PŘIPRAVOVANÉ SLUŽBY

Na stránce www.benefon.com najdete neustále aktualizované tipy s nabídkami služeb místních poskytovatelů.

Poskytovatelé služeb

NOVÉ SLUŽBY MÍSTNÍCH POSKYTOVATELŮ SLUŽEB

Benefon Esc! podporuje protokoly MPTP (Mobile Phone Telematics Protocol) a MMSP (Mobile Maps Service Protocol) zahrnující sofistikovanou řadu telematických příkazů umožňujících místním provozovatelům sítí GSM (poskytovatelům služeb) nabízet svým zákazníkům vysoce moderní služby s přidanou hodnotou. Protokol MPTP umožňuje přenos textových zpráv s informací o poloze a trase mezi poskytovatelem služeb a zákazníky vybavenými koncovým zařízením tento protokol podporujícím. Podobnější informace a technické specifikace můžete najít na webové stránce www.benefon.com pod odkazem Partners Area.

BEZPEČNOSTNÍ POKYNY

Všeobecná pravidla

- Během řízení motorového vozidla je nutno při používání mobilních telefonů a podobných přístrojů

dodržovat určitá bezpečnostní pravidla. Protože míra rizika značně závisí na dopravní situaci a pozornosti řidiče, upozorňujeme na nutnost dodržovat nejen platné dopravní předpisy, ale také obecná bezpečnostní pravidla. Zejména je důležité používat pro telefonování ve voze handsfree soupravu. Při telefonování v problematické dopravní situaci je vždy třeba dát přednost bezpečnosti před zdovilostí nebo jinými ohledy. Příklad-li Vám používání přístroje během řízení nepohodlné, prostě jej ve voze nepoužívejte.

- Benefon Esc! i jeho příslušenství udržujte mimo dosah malých dětí.
- **Benefon Esc! je konstruován pro napájení bateriemi BBL-77-S nebo BBL-77-P a pro nabíjení síťovou nabíječkou CMA-70-230 nebo cigaretovou nabíječkou CCS-71-12.** Použití jiných baterií nebo napájecích adaptérů může přístroj poškodit a způsobit předčasné ukončení platnosti záruky poskytované výrobcem.
- Veškeré použité příslušenství musí být schváleno výrobcem, podrobné informace získáte u autorizovaného prodejce produktů Benefon.

- Některé díly přístroje Benefon Esc! vytvářejí slabé magnetické pole, které může poškodit magnetický záznam. K přístroji proto nepřibližujte magnetické karty (identifikační, kreditní apod.).

Vysílaná elektromagnetická energie

- Před vstupem do letadla vždy vypněte svůj mobilní telefon a nikdy jej v letadle nepoužívejte. **Dále také zkontrolujte, zda není během letu nastaveno automatické zapnutí mobilního telefonu.** Kromě toho, že používání telefonu na palubě letadla je nezákonné, může také způsobit potíže při řízení letadla. Nerespektování výše uvedených pokynů může vést k zabavení přístroje, zrušení smlouvy od poskytovatele a právní postihy.
 - Mobilní telefon také vypněte při vstupu do nemocnice nebo jiného zdravotního centra, kde mohou být používány citlivé elektronické přístroje. Tato zařízení jsou velmi citlivá na rušení rádiovými kmitočty. V těchto prostorách používejte mobilní telefon pouze po souhlasu zodpovědné osoby.
 - Mějte na paměti, že některé lékařské přístroje (například naslouchací zařízení nebo kardiostimulátor) mohou být rušena rádiovými kmitočty. Informace o možnosti rušení získáte u svého lékaře případně výrobce zařízení.
 - Telefon také vypínejte na čerpacích stanicích a dodržujte předpisy na místech jako jsou chemické továrny, případně tam, kde dochází k odpalování výbušnin.
 - V případě nedostatečného stínění elektronických prvků v automobilu může také docházet k jejich rušení mobilním telefonem. Podrobnosti Vám sdělí Váš prodejce automobilu.
 - Používání mobilního telefonu může způsobovat také rušení osobního počítače. Dodržujte tedy při používání mobilního telefonu minimální vzdálenost od počítače jeden metr.
 - Pro zajištění správné funkce telefonu zabraňte dotyku antény s holou pokožkou.
- Při používání telefonu dodržujte všechna místně platná nařízení upravující používání mobilních telefonů.

GPS a navigační informace

- Globální systém pro určování polohy (GPS) je spravován ministerstvem obrany USA, které je také odpovědné za jeho přesnost a údržbu. Na systém působí celá řada vlivů, které mohou ovlivnit přesnost všech navigačních GPS zařízení.
- Signál GPS vysílaný satelity je velmi slabý a neprochází pevnými předměty – lidmi, zdmi, zeminou nebo hustým porostem. To může mít vliv na funkčnost navigace v oblastech s vysokými budovami, uvnitř budov nebo v jiných případech, kdy není zaručena přímá "viditelnost" satelitů GPS.
- Díky neustále probíhající výstavbě nemusí digitální mapy ve Vašem přístroji Benefon Esc! vždy přesně odpovídat nejkaktuálnější situaci. Výrobce v žádném případě neodpovídá za přesnost a spolehlivost digitálních map používaných v tomto přístroji.

Ochrana soukromí

- Použití některých funkcí jako např. "Požadovat trasu" nebo "Požadovat službu" může provozovateli Vaší sítě GSM poskytnout informaci o Vaší poloze.

- Všechny funkce Friend Find vyžadují autorizaci, takže sledovat Vaši polohu budou moci jenom osoby, jejichž požadavek akceptujete

Nouzová volání a textové zprávy

Benefon Esc! představuje pouze pomůcku pro případ nouze, proto se na něj bezvýhradně nespolehejte. Dostupnost funkcí přístroje závisí na pokrytí GSM signálem a viditelnosti GPS satelitů.

Díky unikátní kombinaci technologií GPS a GSM se Benefon Esc! přesto může stát neocenitelným pomocníkem v mnoha svízelných situacích.

Odolnost proti vniknutí vody

Benefon Esc! je odolný proti vniknutí stříkající vody pouze za předpokladu, že je správně vložena baterie spolu se svým pryžovým těsněním. Odolnost proti vniknutí vody však neznamená, že je přístroj vodotěsný – přístroj neponořujte.

PRVNÍ KROKY

CO JE TŘEBA UDĚLAT NEJDŘÍVE

Vložení karty SIM

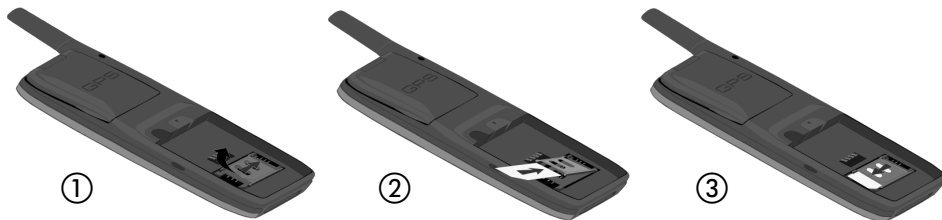

Vyjměte baterii.

1. Zasuňte držák karty SIM směrem doprava a vyklopte jej nahoru.
2. Vložte kartu do držáku tak, aby zkosený roh karty odpovídal zkosenému rohu držáku.

3. Držák se SIM kartou sklopte k telefonu a zasuňte jej doleva, až se ozve cvaknutí pojistky.

Po vložení karty SIM znovu nasadte baterii.

Nasazení pryžového těsnění

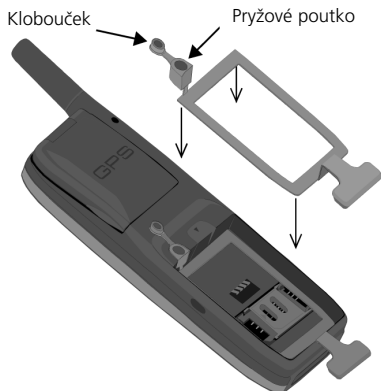

Přístroj je funkční i bez těsnění, správně nasazené těsnění je však důležité pro zajištění odolnosti vůči vniknutí vody.

Vyjměte baterii.

1. Těsnění přiložte na spodní plochu prostoru baterie.
2. Pryžové poutko zasuňte do kanálku v levém horním rohu prostoru baterie.



3. Nasadte klobouček na horní konec pryžového poutka.
4. Do prostoru v těle přístroje vložte baterii, dodržujte postup uvedený v následující kapitole. Baterie je nyní utěsněna po celém obvodu proti vniknutí vody.
5. Spodní krytku nasadte na konektor.

Nasazení baterie

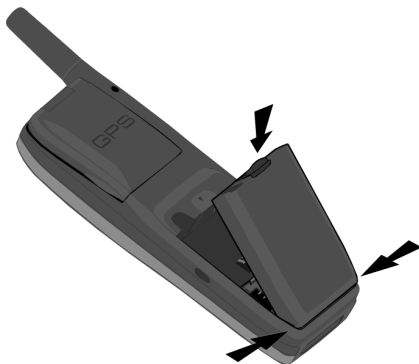

1. Výstupky na spodní hraně baterie nasadíte do otvorů v těle přístroje.
2. Baterii zatlačte do těla přístroje tak, aby se ozvalo cvaknutí západky.

Vyjmutí baterie

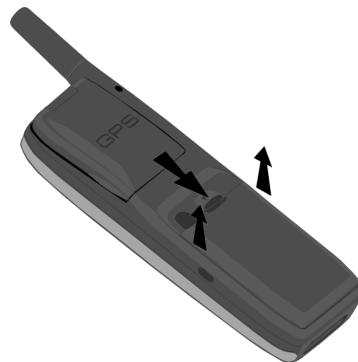





1. Pojistku zatlačte směrem dolů.
2. Baterii opatrně vyjměte z úchytů na spodním okraji těla přístroje.

Zapnutí telefonu

Před prvním použitím telefonu dodržujte tato pravidla:

- Před prvním zapnutím telefonu nechte několik hodin (přes noc) nabít.
- Byl-li telefon skladován delší dobu s vyjmutou baterií, mohlo dojít k samovolnému vybití vnitřní baterie telefonu zálohující napájení paměťových obvodů přístroje. V tomto stavu není přístroj možno vůbec zapnout, nejprve je nutno nechat dostatečně nabít baterii.
- Baterie dosáhne své plné kapacity teprve po několika cyklech zahrnujících nabití a vybití.

Při zapínání postupujte takto:

1. Přístroj zapněte stisknutím tlačítka  po dobu dvou sekund. V případě, že do telefonu není vložena karta SIM, zobrazí se na displeji požadavek ne její vložení. Vypněte telefon a vložte kartu.
2. Objeví-li se výzva k zadání kódu PIN, zadejte jej. Chybně zadané číslice můžete smazat stisknutím tlačítka  **VYMAZAT**. Po zadání správného kódu PIN stiskněte tlačítko  **OK**.
3. Objeví-li se příslušná výzva, vložte bezpečnostní kód telefonu a stiskněte tlačítko  **OK**.

4. Na displeji se ihned nebo po zprávě "**Hledání sítě...**" zobrazí zkratka země a operátor. Na displeji se může také podle nastavení telefonu zobrazit logo ESC!, čas, datum nebo jiné symboly. V případě, že se nacházíte na místě, které není pokryto signálem, zůstane zobrazen text "**Hledání sítě...**" a nelze uskutečnit ani přijmout hovory.

Telefon se automaticky zapne také po připojení k nabíječce, po **aktivaci zapnutého časovače** nebo **budíku**.

Vypnutí telefonu









Stisknutím tlačítka , umístěném na boku přístroje, na dobu delší než dvě sekundy můžete telefon vypnout.

Telefon se vypne také v případě vyčerpání kapacity baterie nebo na příslušný okamžik **nastaveným časovačem**.

Změna jazyka

Je-li v nabídce volby komunikačního jazyka displeje nastaveno "Automatický", zvolí se jazyk podle preference nastavené na Vaší SIM kartě. V případě, že takové nastavení není k dispozici, automaticky se zvolí prioritní jazyk - angličtina.

Komunikační jazyk můžete po zapnutí přístroje zvolit v Hlavní nabídce.

1. Stisknutím tlačítka  **MENU** otevřete **Hlavní nabídku**.
2. Vyhledejte nabídku **Nastavení** tlačítkem . Stiskněte tlačítko  **VYBRAT**.
3. Vyhledejte nabídku **Uživatelské rozhraní** tlačítkem . Stiskněte tlačítko  **VYBRAT**.
4. Vyberte vedlejší nabídku **JAZYK** tlačítkem  **ZMĚNIT**.
5. Tlačítkem  vyhledejte požadovaný jazyk a stiskněte tlačítko  **OK**.
6. Stisknutím tlačítka  z nabídky vystupte.

POPIS DISPLEJE A OVLÁDACÍCH PRVKŮ

Pohotovostní režim

V pohotovostním stavu po zapnutí se na displeji se zobrazí tyto informace.

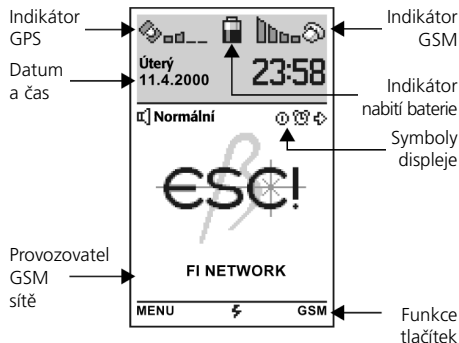

Informace o provozovateli mobilní sítě se skládá z kódu země (např. **CZ**) a názvu operátora. Není-li v přístroji vložena aktivovaná SIM karta nebo není-li v daném místě signál GSM k dispozici, mohou se místo názvu sítě operátora zobrazit také jiné informace.

INDIKÁTORY

Indikátor GPS

Indikátor se skládá ze symbolu satelitu a segmentového grafu



- Je-li přijímač GPS aktivní, tzn. **je zapnutý**, udává počet segmentů přesnost měření polohy.
- Není-li přijímač GPS aktivní, tzn. **je vypnutý**, segmenty se nezobrazují a symbol satelitu je vyznačen šedým odstínem.
- Je-li přijímač GPS aktivní a vyhledává dostupné satelity, zobrazí se pouze symbol satelitu, ne však segmenty grafu.
- Je-li přijímač GPS v úsporném režimu, zobrazí se namísto segmentů symbol ZZZ. Přijímač GPS se do tohoto režimu přepíná v případě, že nemá k dispozici signál z dostatečného počtu satelitů. I v tomto režimu pravidelně kontrolujte dostupnost satelitů a pokouší se určit aktuální polohu.

Po zapnutí přístroje je GPS přijímač vždy neaktivní.

Indikátor GSM

Indikátor GSM se skládá ze symbolu telefonu a segmentového grafu.

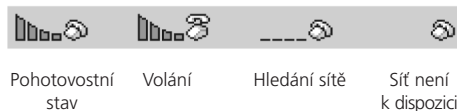

- Počet segmentů grafu udává intenzitu signálu GSM.
- V pohotovostním stavu (tzn. neprobíhá-li právě hovor nebo telefon nevyzvání) se zobrazí symbol telefonu se zavěšeným sluchátkem.
- Signalizuje-li telefon vyzváněním příchozí volání, symbol telefonu začne blikat.
- Během hovoru se zobrazí symbol telefonu se zvednutým sluchátkem.

- Vyhledává-li telefon síť GSM nebo v oblastech s nedostatečným pokrytím se segmenty grafu nezobrazí.
- Je-li GSM modul neaktivní (tzn. vypnutý), segmenty se nezobrazí a symbol telefonu získá šedivý odstín.

V oblasti pokryté pouze signálem roamingového partnera Vašeho poskytovatele služeb GSM se na displeji namísto indikátoru GSM zobrazí symbol .

Indikátor nabití baterie

Indikátor nabití baterie je tvořen symbolem baterie s různě vysokou "hladinou nabití".



Plná







Vybitá

Dobíjení

- Čím je hladina vyšší, tím více je baterie nabitá.
- Při nabíjení se hladina v pravidelných intervalech zvyšuje a opět klesá.

Symbole na displeji

V pohotovostním stavu se na displeji mohou zobrazovat některé z těchto symbolů:

-  Reproduktor - symbol je doplněn textem informujícím o aktuálně zapnutém profilu: normální, tichý, diskretní nebo hlasitý.
-  Obálka: po vyčerpání paměťové kapacity pro ukládání SMS zpráv symbol bliká.
-  Automatické zapnutí: přístroj se automaticky zapne v nastavenou dobu.
-  Automatické vypnutí: přístroj se automaticky vypne v nastavenou dobu.
-  Automatické vypnutí i zapnutí: symbol informuje o aktivaci funkce automatického vypínání a zapínání.
-  Budík: symbol upozorňuje na aktivní funkci budíku.
-  Symbol se zobrazí, jsou-li přesměrována **všechna** příchozí volání. Volání mohou být přesměrována do hlasové schránky nebo na jiný telefon. Možnosti přesměrování příchozích volání závisí na Vašem provozovateli sítě GSM.

Stránky navigátoru

Pro GPS navigaci jsou určeny čtyři stránky navigátoru, buď s mapou nebo bez ní.

Stránka s mapou

Je-li v přístroji instalována digitální mapa, můžete na této stránce zobrazit své nejbližší okolí, na mapě se mohou zobrazit také nejrůznější informace důležité pro navigaci, jako například waypointy a trasy.

Stránka průvodce



Stránka se využívá zejména pro navigaci ke zvolenému cíli bez mapy.

Stránka s informacemi o poloze

Na této stránce se zobrazují informace o poloze a čase, mohou se zobrazovat také stavy jednotlivých satelitů.

Stránka s informacemi o pohybu

Zobrazují se informace o pohybu a vybraném cílovém místě.

Stránky zobrazované v pohotovostním stavu a stránky navigátoru je možno prohlížet tlačítky  a . Stránky je možno otevřít také z Hlavní nabídky.

Informace na navigačních stránkách se aktualizují pouze při zapnutém přijímači GPS. Podrobnější informace o navigačních stránkách a přijímači GPS najdete v kapitole *Použití základních funkcí navigátoru*.

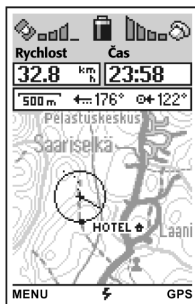

Mapa



Telefon
(pohotovostní režim)



Pohyb

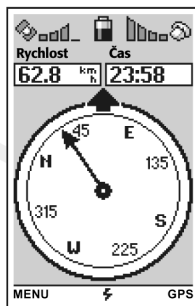

Průvodce

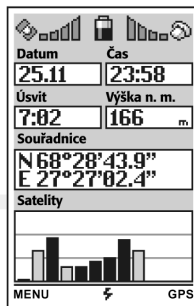



Poloha





Nabídky

Většina funkcí přístroje Benefon Esc! je k dispozici v některé ze čtyř nabídek: Hlavní, Rychlá nabídka, Nabídka GPS a GSM. Každá ze čtyř nabídek obsahuje jiné položky a vedlejší nabídky.

V pohotovostním stavu můžete otevřít tyto nabídky:

- Tlačítkem  nabídku **Hlavní menu**.
- Tlačítkem  nabídku **Rychlé menu**.
- Tlačítkem  nabídku **GSM menu**.



Každá nabídka má vlastní název, ikonu a položky. Pro výběr položky se používá tlačítko  a , nabídku je možno zavřít stisknutím tlačítka  **UKONČIT**.

Hlavní nabídka

Položky v hlavní nabídce:

- Telefon (pohotovostní režim)
- Mapa (stránka navigátoru)
- Průvodce (stránka navigátoru)
- Pozice (stránka navigátoru)
- Pohyb (stránka navigátoru)
- Příslušenství
- Nastavení

Rychlá nabídka

Položky v rychlé nabídce:

- Zámek klávesnice
- Přijímač GPS
- Profily

Nabídka GSM

Položky v nabídce GSM:

- Telefonní seznam
- Zprávy
- Poslední hovory
- Služby sítě

Nabídka GPS

Do nabídky **GPS** je možno vstoupit pouze z navigačních stránek stisknutím tlačítka  **GPS**.

Položky v nabídce GPS:





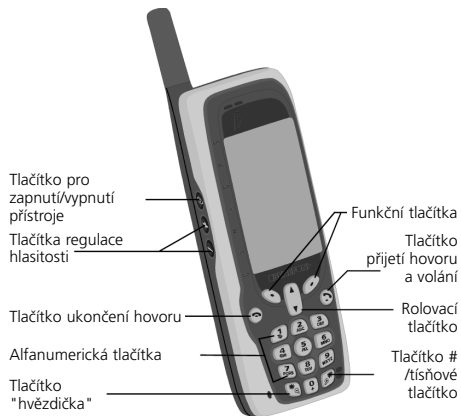

- Waypointy
- Trasy
- Funkce Friend Find
- Mapy
- Poslat pozice
- Požadovat službu
- Aktualizace pozice
- Vymazat cíl
- Vynulovat počítačla

Klávesnice





 Tlačítko zapínání/vypínání - stiskněte a několik sekund přidržte.

 Tlačítka regulace hlasitosti sluchátka. Stisknutím během hovoru můžete regulovat hlasitost ve sluchátku.





-  Zvednuté sluchátko. Stisknutím tohoto tlačítka můžete uskutečnit odchozí volání nebo odpovědět na příchozí volání hovor.
-  Zavěšené sluchátko. Stisknutím tohoto tlačítka ukončíte hovor nebo vrátíte telefon do pohotovostního stavu (z libovolné nabídky nebo paměti).
-  Funkční tlačítka. Funkce těchto tlačítek závisí na textu zobrazeném na spodním řádku displeje.
-  Rolovací tlačítko. Funkce závisí na textu zobrazeném ve spodním řádku displeje. Obvykle slouží k listování jmény v telefonním seznamu, v položkách nabídek nebo k otevření Rychlé nabídky.
-  Hvězdička. Vkládání mezery při psaní textu, zmenšení měřítka při prohlížení map. Stisknutím na několik sekund se změní nastavení jazyka na angličtinu a obnoví se výrobní nastavení přístroje. Obnovení výrobního nastavení neovlivní záznamy v telefonním seznamu, mapy a navigační údaje, jako jsou waypointy a trasy.
-  Křížek. Stisknutím tohoto tlačítka při psaní SMS zpráv nebo při vkládání jmen do telefonního seznamu můžete měnit režimy





psaní textu – velká, malá písmena, číslice. Tlačítko se dále využívá pro některé paměťové funkce a služby sítě.

-  ... Alfanumerická tlačítka. Používají se pro vkládání písmen a čísel při psaní textu, listování mapami.

ALFANUMERICKÁ TLAČÍTKA A T9

Alfanumerická tlačítka se využívají také pro psaní textů.

- Při psaní textu obvykle odpovídá jedinému stisknutí první znak na tlačítku, dvojitému stisknutí druhý znak atd.; poté, co se kurzor přesune za zadaný znak, je možno pokračovat ve vkládání textu.
- Text můžete psát také rychleji s pomocí technologie inteligentního psaní textu T9. Režim T9 se zapíná a vypíná stisknutím tlačítka , delším podržením tlačítka  se zobrazí nabídka dostupných jazyků. Další informace o technologii T9 naleznete kapitole *Hlavní nabídka, Příslušenství, Zápiskník, Psaní poznámek v režimu T9*.
- Po stisknutí tlačítka  na několik sekund se zobrazí seznam všech speciálních znaků, kterými můžete listovat stránku po stránce. Tlačítkem  můžete přepínat zobrazení jednotlivých stránek, požadovaný znak se zadává pomocí příslušného číselného tlačítka.

- Můžete vkládat velká i malá písmena stejně tak jako čísla. Pro přepínání použijte tlačítko . Je-li klávesnice přepnuta do režimu psaní velkých písmen, je na displeji v horním řádku zobrazen symbol **AB**. V režimu psaní malých písmen se na displeji objeví symbol **ab**. Budete-li zapisovat věty (potřebujete automatické nastavení velkého písmene po tečce za větou), přepněte velikost písma tak, aby se na displeji zobrazil symbol **Ab**. Je-li na displeji zobrazen symbol **12**, můžete zadávat přímo číslice.
- Mezeru vložíte stisknutím tlačítka .
- V případě, že se dopustíte chyby při psaní, přemístěte se za požadovanou pozici v textu tlačítkem  a stisknutím tlačítka  **VYMAZAT** chybně zadaný znak smažte.

PAUZA A KÓDY

Tlačítko  je možno využít pro vložení pauzy (P) a doplňování kódů (S) do telefonního čísla.

- Je-li Váš domácí záznamník vybaven funkcí vzdáleného vyzvedávání vzkazů (remote retrieve), můžete si uložené vzkazy vyslechnout z kteréhokoliv místa. Vytočte číslo svého záznamníku a po sestavení spojení, zadejte kód záznamníku – za několik sekund začne přehrávání uložených vzkazů.

Budete-li chtít číslo s kódem svého záznamníku uložit do telefonního seznamu, postupujte takto: zadejte číslo svého záznamníku, dvakrát stisknete tlačítko  (na displeji se zobrazí znak P) a doplňte kód záznamníku. Takto zadané číslo uložte obvyklým způsobem. Podrobnější informace o ukládání čísel do telefonního seznamu najdete v kapitole *Nabídka GSM, Telefonní seznam, Uložení telefonního čísla*.

- Budete-li chtít volat přímo na subadresu ISDN účastníka nebo budete takové číslo chtít uložit do telefonního seznamu, postupujte takto: zadejte hlavní telefonní číslo, třikrát stisknete tlačítko  (zobrazí se znak S) a zadejte adresu volaného účastníka.

NOUZOVÉ TLAČÍTKO

Tlačítko křížek  plní rovněž funkci tlačítka nouzového volání / odeslání nouzové zprávy. Stisknutím na dobu přibližně 5 sekund se uskuteční volání na přede zadaná čísla a odešlou se příslušné SMS zprávy. Podrobnější informace o použití tlačítka najdete v kapitole *Hlavní nabídka, Nastavení, Nouzová volání*.

DOSTUPNÉ ZNAKY

1 T9	T									
2 ABC	A a	B b	C c	2	Ä ä	Å å	Æ æ	à	ß	Ç
3 DEF	D d	E e	F f	3	É é	è				
4 GHI	G g	H h	I i	4	Ì					
5 JKL	J j	K k	L l	5						
6 MNO	M m	N n	O o	6	Ñ ñ	Ö ö	Ø ø	ò		
7 PQRS	P p	Q q	R r	S s	7	ß				
8 TUV	T t	U u	V v	8	Ü ü	ù				
9 WXYZ	W w	X x	Y y	Z z	9					
0 +	0									

POUŽITÍ ZÁKLADNÍCH FUNKCÍ TELEFONU

ODCHOZÍ VOLÁNÍ

Číslo, které chcete použít pro telefonování, můžete zadat několika způsoby. Požadované telefonní číslo můžete zadat přímo tlačítky klávesnice – zadejte číslo včetně předčíslí a stiskněte tlačítko . Na displeji se objeví zpráva **Volání** a zadané telefonní číslo.

Pro vytočení telefonního čísla můžete také použít telefonní seznam, paměť posledních volaných čísel, jednotlačítkovou volbu telefonního čísla nebo převzít číslo odesílatele zprávy SMS.

Mezinárodní hovory

Při zadávání čísla pro mezinárodní hovor můžete předčíslí 00 nahradit +.

1. Přidrže tlačítko , dokud se na displeji neobjeví znak +.

2. Zadejte předčíslí země, do níž voláte, meziměstské předčíslí bez první číslice a vlastní telefonní číslo.
3. Stiskněte tlačítko .

Nemáte-li u svého operátora aktivovány mezinárodní hovory, objeví se na displeji po volání na telefonní číslo začínající znakem + zpráva **Nedovolená operace**.



Mezinárodní hovory můžete uskutečnit také bez pomoci znaku +. V tomto případě budete muset zadat celé telefonní číslo včetně mezinárodního předčíslí 00.



Opětné vytočení čísla

Všechna telefonní čísla se ukládají do paměti posledních volaných čísel.





Abyste mohl používat tuto funkci, musíte zapnout funkci **Paměť opakovaně vytáčených čísel**, kterou naleznete v nabídce **Nastavení** a **GSM**.



1. Je-li telefon v pohotovostním stavu a na displeji není zobrazeno žádné telefonní číslo, stisknutím tlačítka  můžete otevřít seznam posledních volaných čísel.
2. Zobrazí se seznam posledních volaných čísel seřazených tak, že poslední volané číslo je na prvním místě. Jedná-li se o hovor starší než 24 hodin, zobrazí se namísto hodin a minut příslušné datum.
3. Tlačítkem  si můžete vybrat požadované telefonní číslo. Jsou-li tato čísla uložena také v telefonním seznamu, zobrazí se místo nich příslušná jména.

4. Stisknutím tlačítka  vytočíte vybrané telefonní číslo. Úplně poslední volané telefonní číslo můžete vytočit dvojitým stisknutím tlačítka .
5. Stisknutím tlačítka  **VYBRAT** otevřete vedlejší nabídku, ve které můžete na číslo zavolat, uložit je nebo vymazat.



6. Tlačítkem  vyberte požadovanou položku vedlejší nabídky a tlačítkem  **OK** volbu potvrďte. Stisknutím tlačítka  **UKONČIT** můžete vedlejší nabídku opustit.
7. Chcete-li odstranit všechna čísla z paměti posledních volaných čísel najednou, vyberte položku **Vymazat vše**.
8. Stisknutím tlačítka  **UKONČIT** se zavře seznam posledních volaných čísel.

Jednotlačítková volba

Jednotlačítková volba umožňuje vytáčení čísel v paměťových pozicích 2...9 stisknutím jediného tlačítka.



Chcete-li uskutečnit hovor pomocí jednotlačítkové volby, přidržte požadované číslo (2 až 9) několik sekund - telefon vytočí číslo, které je uloženo na této pozici v telefonním seznamu.

Abyste mohl používat tuto funkci, musíte zapnout funkci **Rychlá volba**, kterou naleznete v nabídce **Nastavení** a **GSM**. Nezapomeňte, že není-li v pozici telefonního seznamu (2 až 9) uloženo žádné telefonní číslo, funkci není možno použít.

PŘÍCHOZÍ VOLÁNÍ

V případě vyzvánění upozorňujícího na příchozí volání se na displeji zobrazí zpráva **Příchozí hovor**.

Je-li vyzvánění vypnuto, zobrazí se pouze zpráva.







Identifikace volajícího (CLI)

Je-li aktivována síťová funkce CLIP (identifikace volajícího), zobrazí se u příchozího hovoru také telefonní číslo volajícího.



V případě, že máte číslo účastníka, který Vám volá již uloženo v telefonním seznamu, zobrazí se na displeji pouze jeho jméno. Volající ovšem nesmí mít aktivovanou funkci CLIR (zákaz identifikace). Pro zobrazení jména musí být příslušné telefonní číslo uloženo v mezinárodním formátu, tzn. např. +420603123456.

Funkce související s identifikací jsou obvykle aktivní pouze v případě vnitrostátních hovorů.

Odpověď na volání

- Příchozí volání můžete přijmout stisknutím tlačítka . Máte-li zapnutou funkci **Odpovědět libovolnou klávesou**, v nabídce **Nastavení a GSM**, můžete je přijmout také stisknutím tlačítek ,  nebo ...
- Nehodláte-li na volání reagovat, stiskněte tlačítko .
- Vyzváněcí tón můžete kdykoliv bez odmítnutí příchozího volání vypnout stisknutím tlačítka  **ZTIŠIT**.

Odpověď na volání při uzamčené klávesnici

- Máte-li zamčenu klávesnici, můžete hovor přijmout pouze stisknutím tlačítka .
- I se zamčenou klávesnicí můžete vypnout vyzváněcí tón stisknutím tlačítka  **ZTIŠIT**.

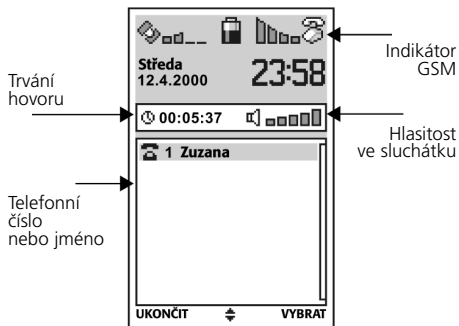

PROBÍHAJÍCÍ HOVOR

Během hovoru se na displeji obvykle zobrazují tyto informace:



Na displeji se zobrazí číslo druhého účastníka (volaného nebo volajícího). Bylo-li v telefonním seznamu číslu přiřazeno jméno, zobrazí se namísto čísla toto jméno.

Číslo volajícího se nezobrazuje ve dvou případech: volající má zapnutu funkci zamezení identifikace volajícího (CLIR) nebo poskytovatel služeb GSM funkci zobrazení čísla volajícího nepodporuje.





Hlasitost ve sluchátku můžete během hovoru regulovat tlačítky  a .

Další možnosti během hovoru

Během hovoru můžete používat další funkce jako například vypnutí mikrofonu, konferenční hovory nebo přístup k číslům uloženým v telefonním seznamu.

NOVÝ HOVOR

Během probíhajícího hovoru můžete zavolat na další telefonní číslo, stávající hovor bude mezitím přidržen.

1. Pro přístup do menu hovorů stiskněte tlačítko  **MENU**.
2. Tlačítkem  vyberte položku **Nový hovor**, stiskněte  **VYBRAT**.
3. Zadejte požadované číslo; chcete-li vytočit číslo uložené v telefonním seznamu, stiskněte tlačítko  **HLEDAT**. Podrobnější informace o práci s telefonním seznamem najdete v kapitole *Nabídka GSM, Telefonní seznam, Vyhledání telefonního čísla*.
4. Po zadání čísla volané osoby stiskněte tlačítko .



Telefonní číslo pro uskutečnění nového volání můžete také zadat přímo, bez použití funkce **Nový hovor**.

Přidržené i aktivní hovory jsou indikovány na displeji, přepínat mezi nimi můžete tlačítkem .

Právě aktivní hovor je přitom označen symbolem , odložený hovor symbolem .

KONFERENČNÍ HOVOR



Funkce umožňuje propojení hovorů všech účastníků s možností jejich současné vzájemné komunikace. Funkce je k dispozici pouze v případě, že alespoň jeden hovor je aktivní a další přidržený.

1. Pro přístup do menu hovorů stiskněte tlačítko  **MENU**.
2. Tlačítkem  vyberte položku **Konference** a stiskněte tlačítko  **VYBRAT**.

V závislosti na stavu probíhající konference budou některé z funkcí nedostupné, v takovém případě se na displeji zobrazí text **Nepovoleno**.





VÝBĚR HOVORU

Jsou-li navázány hovory s více účastníky najednou, můžete kterýkoliv z nich aktivovat tímto způsobem.

1. Požadovaný hovor vyberte tlačítkem  a stiskněte tlačítko  **VYBRAT**.
2. Tlačítkem  **OK** vyberte položku **Vybrat**. S vybraným účastníkem nyní můžete hovořit, předchozí aktivní hovor bude přidržen.

S účastníkem můžete hovořit také vybráním hovoru tlačítkem  a stisknutím .

UKONČENÍ VYBRANÉHO HOVORU

1. Hovor vyberte tlačítkem  a stiskněte tlačítko  **VYBRAT**.
2. Tlačítkem  vyberte položku **Konec** a stiskněte tlačítko  **OK** – vybraný hovor se ukončí.



Ukončit všechny hovory najednou můžete stisknutím tlačítka .



PŘIJETÍ ČEKAJÍCÍHO VOLÁNÍ

Funkce umožňuje přijetí příchozího volání během probíhajícího hovoru, probíhající hovor bude mezitím přidržen.

Hovoříte-li právě s jiným účastníkem, je další příchozí volání signalizováno hlášením GSM sítě a současně zobrazením symbolu  na displeji.

Další volání můžete přijmout tímto způsobem:



1. Čekající volání vyberte tlačítkem  a stiskněte tlačítko  **VYBRAT**.
2. Stiskněte tlačítko  **OK** a zvolte položku **Vybrat** - nyní můžete hovořit s dalším volajícím účastníkem, hovor s předchozím účastníkem bude přidržen.



Čekající hovor můžete také přijmout tlačítkem  a stisknutím tlačítka .

Nezapomeňte, že funkci **Čekající hovor** je nutno nejprve aktivovat v nabídce GSM, vedlejší nabídka **Služby sítě**.



ODMÍTNUTÍ ČEKAJÍCÍHO VOLÁNÍ

Nechcete-li přijmout další příchozí volání, můžete je zrušit tímto způsobem:

1. Čekající volání vyberte tlačítkem  a stiskněte  **VYBRAT**.

2. Tlačítkem  vyberte položku Zrušit a stiskněte tlačítko  OK – čekající volání se zruší, volající uslyší ve sluchátku obsazovací tón.

VYPNUTÍ MIKROFONU

1. Tlačítkem  otevřete **Menu** hovorů.
2. Tlačítkem  vyberte položku **Ztišit** a stiskněte tlačítko  OK .

Stejným způsobem můžete ztišení opět vypnout.

NABÍDKA HOVORŮ

Jedná se o speciální nabídku, která je k dispozici pouze během aktivního hovoru. Nabídka umožňuje přístup k vedlejším nabídkám a funkcím jako jsou Telefonní seznam, Zprávy, Poslední hovory, Počítadlo hovorů, Díář, Kalkulátor a Zápisník. Podrobnější informace o práci s těmito nabídkami najdete v kapitolách *Hlavní nabídka a Nabídka GSM*.

Nabídku hovorů můžete během hovoru otevřít stisknutím tlačítka  **MENU**.

UKONČENÍ HOVORU

Pro ukončení hovoru stiskněte tlačítko . Po skončení hovoru se indikátor GSM vrátí do obvyklého pohotovostního stavu, tzn. zobrazí se zavěšené sluchátko.

Nezapomeňte, že stisknutím tlačítka  se ukončí všechny aktivní i přidružené hovory.

TÍSŇOVÁ VOLÁNÍ

S vloženou SIM kartou

S vloženou SIM kartou můžete volat na tísňová čísla (např. 112) stejným způsobem jako všechna ostatní čísla.

I se zamknutou klávesnicí můžete číslo tísňového volání běžným způsobem zadat a volbu odeslat stisknutím tlačítka .

I když se po zapnutí přístroje objeví výzva k zadání bezpečnostního kódu PIN, můžete číslo tísňového volání vytočit takto:

1. Stiskněte  **SOS**.
2. Stiskněte  **OK**.

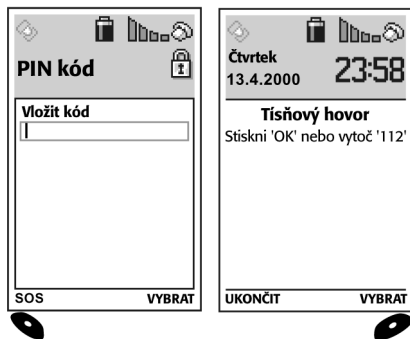

Bez vložené SIM karty

Číslo tísňového volání je možno vytočit obvyklým způsobem - dokonce i bez vložené SIM karty - zadáním čísla (např. 112) v pohotovostním režimu a stisknutím tlačítka . Tento postup je možný i při zamknuté klávesnici.



Nezapomeňte, že dostupnost signálu GSM sítě závisí na mnoha okolnostech – blízkost vysoké budovy, terénní nerovnosti nebo vzdálenost od vysílačů může mít na funkčnost telefonu značný vliv, proto se v důležitých situacích nikdy nespolehejte pouze na svůj telefon.

PŘÍCHOZÍ ZPRÁVY A VOLÁNÍ

Kromě příchozích volání můžete také přijímat běžné textové SMS zprávy, zprávy s informacemi sítě a speciální zprávy s navigačními informacemi. Podrobnější informace o těchto zprávách najdete v kapitolách *Nabídka GSM* a *Nabídka GPS*.

Nezpracované přijaté zprávy a zmeškaná volání se zobrazují v pohotovostním stavu na displeji, kde jsou také k dispozici pro pozdější čtení, upravování apod.

Nebo také:

1. Vyberte  **SOS**.
2. Zadejte číslo tísňového volání (např. 112).
3. Stiskněte tlačítko  **OK** nebo .

- Požadovanou položku v seznamu vyberte tlačítkem **0**.
- Pro návrat do pohotovostního režimu stiskněte tlačítko **UKONČIT**.

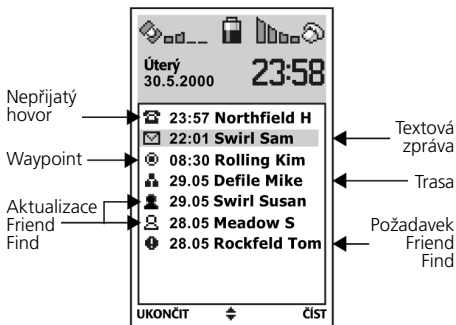

Nepřijaté hovory (☎)

- Číslo volajícího, jehož hovor nebyl přijat nebo byl zmeškán, můžete vytočit stisknutím tlačítka **0**.
- Pro uložení čísla volajícího stiskněte tlačítko **0** **ULOŽIT**.

Podrobnější informace najdete v kapitole *Nabídka GSM, Poslední hovory, Nepřijaté hovory*.

Krátké textové zprávy (✉)

1. Chcete-li si zprávu přečíst, stiskněte **0** **VYBRAT**.
2. V delší zprávě můžete rolovat tlačítkem **0**.
3. Chcete-li zprávu dále zpracovat, stiskněte **0** **VYBRAT**.
4. Pro návrat do seznamu přijatých zpráv stiskněte tlačítko **0** **UKONČIT**.

Podrobnější informace najdete v kapitole *Nabídka GSM, Zprávy, Přijaté zprávy*.

Waypointy (📍)

Waypoint může být přijat formou zprávy odeslané z jiného telefonu Benefon Esc!

Stiskněte tlačítko **0** **VYBRAT**.













1. Na displeji se zobrazí mapa s waypointem ve svém středu.
2. Měřítka můžete přizpůsobit tlačítky **0** a **0**.
3. Tlačítka **1**, **2**, **3**, **4**, **5**, **6**, **7**, **8** a **9** můžete mapou rolovat.
4. Po prohlédnutí můžete mapu s waypointem vypnout tlačítkem **0** **UKONČIT**.

Další informace najdete v kapitole *Nabídka GPS, Waypointy*.

Trasy (🗺️)

Informace o trase a jejích waypointech je možno přijímat z jiného přístroje Benefon Esc! formou jedné nebo více textových zpráv.

Chcete-li si prohlédnout trasu na mapě, stiskněte  **VYBRAT**.

1. Na displeji se zobrazí mapa, první waypoint se zobrazí uprostřed.
2. Měřítka můžete přizpůsobit tlačítky  a .
3. Tlačítka , , , , , , ,  a  můžete mapou rolovat.
4. Trasu můžete prohlížet po jednotlivých waypointech tlačítkem .
5. Po prohlédnutí můžete zobrazení trasy vypnout tlačítkem  **UKONČIT**.













Podrobnější informace najdete v kapitole *Nabídka GPS, Trasy*.

Aktualizace informací Friend Find (👤👤)

Aktualizovaná informace může obsahovat aktualizaci polohy nebo aktualizaci stopy.

V případě aktualizace polohy se zobrazí aktuální poloha sledované osoby – Friend-bod, aktualizace stopy je tvořena řadou aktualizací. V seznamu přijatých zpráv se zobrazuje pouze poslední přijatá aktualizovaná informace.

Pro zobrazení aktualizace stiskněte tlačítko  **VYBRAT**.

1. Na displeji se objeví text identifikující typ přijatých informací, tzn. Přijata aktualizace pozice nebo Přijata aktualizace trasy.
2. Po výběru se zobrazí mapa s aktualizovanou polohou ve svém středu.
3. Měřítka můžete přizpůsobit tlačítky  a .
4. Tlačítka , , , , , , ,  a  můžete mapou rolovat.
5. Po prohlédnutí můžete zobrazení mapy vypnout tlačítkem  **UKONČIT**.





Podrobnější informace můžete najít v kapitole *Nabídka GPS, Funkce Friend Find*.

Požadavek informací Friend Find (📍)

Požadavek může být dvojího typu: informace o poloze a informace o trase.

Jiný uživatel přístroje Benefon Esc! Vás může požádat o sdělení Vaší aktuální polohy nebo trasy odesláním příslušného požadavku, v seznamu přijatých zpráv se přitom zobrazí pouze poslední přijatá zpráva s požadavkem.

Požadavek si můžete prohlédnout stisknutím tlačítka  **VYBRAT**.

1. Na displeji se objeví text informující o typu požadavku, tzn. **Přiját požadavek pozice** a **Přiját požadavek na sledování**.
2. Zobrazí se dotaz, zda chcete požadovanou informaci odeslat – vyberte  **OK** chcete-li vyžadovanou informaci odeslat nebo  **NE**, jestliže ji odeslat nechcete.
3. Jedná-li se o požadavek na informaci o trase, zobrazí se také výzva k zadání intervalu, ve kterých se budou zprávy s aktualizovanými odesílat a jejich počet.
 - Číselnými tlačítky zadejte interval a potvrďte stisknutím tlačítka  **DALŠÍ**.
 - Zadejte počet zpráv, které se mají odeslat a potvrďte stisknutím tlačítka  **OK**.

Podrobnější informace najdete v kapitole *Nabídka GPS, Funkce Friend Find*.

POUŽITÍ PŘÍSTROJE BEZ VLOŽENÉ SIM KARTY

Benefon Esc! je možno používat i bez vložené SIM karty - většina funkcí GPS, kalendáře, zápisníku a nabídek zůstane i nadále k dispozici. Nedostupné jsou v takovém případě pouze funkce využívající data uložená na SIM kartě, tzn. telefonování, používání telefonního seznamu a přístup k textovým zprávám.

Číslo tísňového volání (112) je možno vytáčet i bez vložené SIM karty.

POUŽITÍ ZÁKLADNÍCH FUNKCÍ NAVIGÁTORU

PRVNÍ KROKY

Nastavení GPS antény

Při práci s navigačními funkcemi musí GPS anténa přístroje směřovat k obloze..

Navigační funkce je možno používat pouze za předpokladu, že mezi anténou a satelity bude volný prostor – signál satelitů neprochází pevnými objekty jako jsou osoby, zdi budov, terénní překážky nebo hustý porost.

Přístroj může pracovat i sklopenou anténou, přesnost stanovení polohy však bude ve většině případů horší.



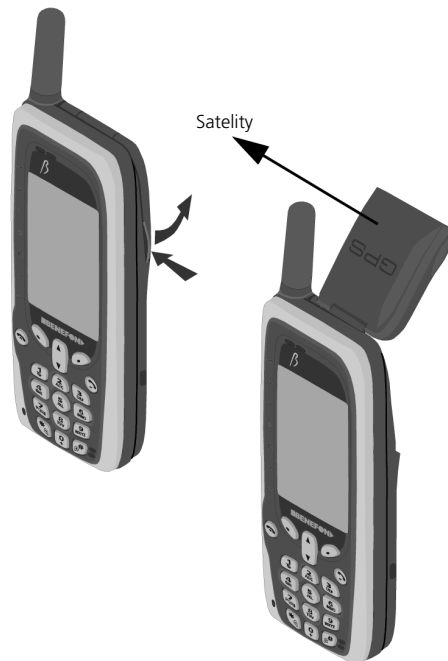

Je-li signál satelitů natolik slabý, že přístroj nepracuje správně, je možno připojit přídatnou externí anténu.



Zapnutí přijímače signálu GPS

Před prací s navigátorem je nutno zapnout přijímač signálu GPS, který pak bude pravidelně ve zvolených intervalech stanovovat Vaši polohu.

Přijímač signálu GPS se zapíná takto:

1. V pohotovostním stavu nebo v režimu zobrazení některé z navigačních stránek otevřete stisknutím tlačítka  Rychlé menu.
2. Tlačítkem  vyberte položku **Přijímač GPS**, stiskněte  **ZMĚNIT**.
3. Tlačítkem  vyberte **GPS režim** a potvrďte stisknutím  **OK**.
 - **Vypnout:** přijímač nepřijímá signál satelitů, poloha není vyhodnocována.
 - **Maximální spotřeba:** přijímač signálu GPS nepřetržitě vyhodnocuje signál satelitů v krátkých intervalech. V tomto režimu má přijímač vysokou spotřebu elektrické energie, přesnost stanovování polohy je však nejlepší i v případě horších podmínek příjmu signálu satelitů.
 - **Mensí spotřeba:** signál satelitů je vyhodnocován v poměrně dlouhých intervalech; spotřeba energie je sice nízká, navigační informace však nemusí být zcela spolehlivé.

4. Z Rychlé nabídky můžete vystoupit stisknutím tlačítka  **UKONČIT**.

PRVNÍ URČENÍ POLOHY

Přijímač signálu GPS obvykle poslední získané informace o poloze a rozmístění satelitů ukládá do paměti, aby bylo možno na určování polohy plynule navázat například po výpadku napájení nebo krátkodobém přerušení příjmu signálu GPS. Proto první určení polohy, kdy v paměti ještě žádná data uložena nejsou, může trvat déle.

Při prvním použití přijímače signálu GPS postupujte takto:

1. Vyhledejte místo ve volném prostoru, kde nic nebrání přímému výhledu na oblohu.
2. Vyklopte anténu GPS a přepněte přijímač do režimu **Maximální spotřeba**.
3. S přístrojem nepohybuje a vyčkejte, až se na displeji objeví segmentový graf, informující o úspěšném určení polohy – tato fáze může trvat i několik minut.

4. Před vypnutím přijímače GPS, přepnutím do režimu **Menší spotřeba** nebo návratem do budovy vyčkejte asi jednu minutu.

PŘÍJEM SIGNÁLU GPS

Po aktivaci přijímače GPS trvá vyhledání satelitů obvykle několik málo minut. Pro určování polohy v plošných souřadnicích je nutno přijímat signál alespoň tří různých satelitů, pro stanovení třírozměrných souřadnic (tzn. včetně nadmořské výšky) je nutno současně přijímat a vyhodnocovat signál nejméně čtyř satelitů.

Během doby, kdy přijímač vyhledává signál dostupných satelitů, se na displeji nezobrazuje segmentový graf. Jakmile se přijímači podaří stanovit Vaši polohu, segmentový graf se zobrazí – čím více segmentů na displeji uvidíte, tím je přesnost měření polohy vyšší.

Můžete si prohlédnout také informace o stavu jednotlivých satelitů na stránce navigátoru **Pozice**. Podrobnější informace najdete v kapitole *Pozice*.



OBLASTI SE SLABÝM SIGNÁLEM GPS

Nepodaří-li se přijímači během několika minut určit Vaši polohu, objeví se na displeji text Slabý signál GPS - to se stává zejména v případě, že v daném místě není zajištěna přímá viditelnost nejméně 3 různých satelitů.

Poté, co se přijímači nepodaří stanovit polohu, přepne se automaticky do úsporného režimu a na displeji se namísto segmentového grafu objeví symbol **ZZZ**.

V tomto případě se přijímač pravidelně jednou za několik minut pokouší získat signál alespoň 3 satelitů a nepodaří-li se mu to, opět se přepíná do úsporného režimu.















Z úsporného režimu je možno přijímač přepnout také manuálně tímto způsobem:

1. Zkontrolujte, směřuje-li anténa GPS přímo k obloze a zda nic nebrání přímé viditelnosti satelitů.
2. Na kterékoliv navigační stránce otevřete Menu GPS tlačítkem  **GPS**.
3. Tlačítkem  vyberte položku **Aktualizace pozice** a potvrďte stisknutím  **OK**:

INICIALIZACE PŘIJÍMAČE GPS

Po mezinárodních letech na velké vzdálenosti nebo po dlouhé době nečinnosti se mohou vyskytnout problémy s přesným určováním polohy.

V takovém případě je vhodné provést inicializaci přijímač GPS tímto způsobem:







1. Na kterékoliv stránce navigátoru otevřete Menu GPS stisknutím tlačítka  **GPS**.
2. Tlačítkem  vyberte položku **Mapy** a stiskněte  **VYBRAT**.
3. Tlačítkem  **VYBRAT** vyberte mapu **Svět (World)**.
4. Kurzor na mapě přesuňte na Vaši stávající polohu tlačítky , , , , , , ,  a .
5. Stiskněte tlačítko  **VYBRAT**.
6. Přijímač GPS inicializujte výběrem položky **Nastavit pozici** a potvrzením tlačítkem  **OK**.
7. Dále postupujte jako v případě popsaném v kapitole *První určení polohy výše*.

Pokud problémy s určováním polohy přetrvávají, vynulujte přijímač GPS volbou položky **Vynulování pozice** v *Hlavní nabídce, Nastavení, GPS* a postup inicializace zopakujte.

Vypnutí přijímače signálu GPS

Nevyužíváte-li právě navigační funkce, doporučujeme přijímač signálu GPS vypnout, aby se zbytečně nevybíjela baterie přístroje.



Při vypínání postupujte takto:

1. V pohotovostním stavu nebo na kterékoliv stránce navigátoru otevřete **Rychlou nabídku** stisknutím tlačítka .
2. Tlačítkem  vyberte položku **Přijímač GPS**, stiskněte  **ZMĚNIT**.
3. Tlačítkem  vyberte položku **Neaktivní** a stiskněte tlačítko  **OK**.
4. Z nabídky vystupe stisknutím tlačítka  **UKONČIT**.

POUŽITÍ STRÁNEK NAVIGÁTORU





Displej přístroje Benefon Esc! může zobrazovat čtyři různé stránky navigátoru:

- Mapa
- Průvodce
- Pozice
- Pohyb

Přístup k těmto stránkám je možný z Hlavní nabídky, při prohlížení stránek je možno použít tlačítka  a .

MAPA

V této stránce se zobrazuje Vaše aktuální poloha a okolí, stránku Mapa můžete zobrazit takto:

1. V pohotovostním stavu stisknete tlačítko  **MENU** – otevře se Hlavní nabídka (do pohotovostního stavu můžete kdykoliv přepnout tlačítkem ).
2. Tlačítkem  vyberte položku **Mapa**, potvrďte tlačítkem  **VYBRAT**.



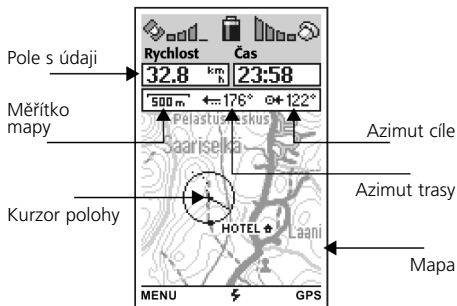

Stránku **Mapa** vybrat také tlačítkem  nebo .



Pole s údaji

Obě pole obsahují důležité údaje jako okamžitá rychlost, čas a informace o dalším cíli.

Měřítka mapy, azimut cíle a trasy

- Měřítka mapy je možno podle potřeby upravovat tlačítky  a .
- Azimut trasy  udává azimut Vašeho pohybu ve stupních.
- Azimut cíle  udává azimut k vybranému cíli (jestliže byl zadán) ve stupních.



Kurzor polohy

Vaše aktuální poloha je na mapě vyznačena kruhovým kurzorem polohy.

- Směr Vašeho pohybu je vyznačen černou tečkou na obvodu kruhového kurzoru.
- Byl-li zadán cíl pro navigaci, je směr tohoto cíle vyznačen v kruhu úsečkou.
- Během pohybu zanechává kurzor na mapě souvislou stopu.









Symbole na mapě



Na mapě se zobrazují také některé symboly.

- Waypointy označují důležité nebo cílové navigační body, na mapě jsou vyznačeny symboly (např. ) a názvem.
- Friend-body vyznačují okamžitou polohu dalších majitelů přístroje Benefon Escl; znázorněny jsou symboly  nebo  a doprovodným textem.
- Trasy složené z několika waypointů se zobrazují jako propojené waypointy.

Podrobnější informace o bodech Friend Find, waypointech a trasách najdete v kapitole *Nabídka GPS*.

Při prohlížení stránky Mapa můžete využít tyto funkce:

- Přizpůsobení měřítka pomocí tlačítka  a .
- Přepnutí do kurzorového režimu tlačítky , , , .
- Zapnutí nebo vypnutí zobrazení polí s údaji tlačítkem .
- Přepnutí do Hlavní nabídky stisknutím tlačítka  **MENU**.

- Přepnutí do Rychlé nabídky stisknutím tlačítka .
- Přepnutí do Nabídky GPS stisknutím tlačítka  **GPS**.

Kurzorový režim

V tomto režimu můžete kurzor využít například k rolování mapou, vytváření a úpravám waypointů, zadávání cílového bodu, měření vzdáleností a odesílání SMS zpráv s informací o své okamžité poloze.





Souřadnice

Kurzor



V kurzorovém režimu máte k dispozici tyto funkce:

- Číselnými tlačítky můžete posouvat kurzor, po dosažení okraje mapy se mapa příslušným směrem posune.
- Tlačítkem  nebo  **VYBRAT** můžete pro vybraný bod na mapě zobrazit nabídku dostupných funkcí.
- Tlačítkem  **UKONČIT** můžete kurzorový režim ukončit.

V kurzorovém režimu se mapa automaticky neroluje – Vaše poloha bude aktualizována až po vypnutí kurzorového režimu.

NASTAVENÍ POLOHY

Přístroj umožňuje ruční zadání vlastní polohy – to je užitečné například v případě, že chcete pracovat s mapou při vypnutém přijímači GPS (nevybíjí se baterie) nebo v případě, že chcete urychlit počáteční stanovení polohy (inicializaci).





1. V kurzorovém režimu vyberte požadovaný bod na mapě.
2. Vyberte položku **Nastavit pozici** tlačítkem  **VYBRAT**.

Funkce je k dispozici pouze při vypnutém přijímači GPS nebo v případě, že přijímač nemá v paměti



uloženu informaci o poloze.

VYTVOŘENÍ NOVÉHO WAYPOINTU



Nový waypoint můžete vytvořit takto:

1. V kurzorovém režimu vyberte na mapě, která ještě neobsahuje žádné waypointy ani Friend Find body, požadovaný bod.
2. Tlačítkem  vyberte položku **Nový waypoint** a stiskněte  **VYBRAT**.
3. Není-li k dispozici volná paměť, zobrazí se hlášení **Není paměť** - v tomto případě budete muset pro vytvoření nového bodu nejprve smazat některý z dříve uložených bodů.
4. Je-li volná paměť, otevře se nabídka umožňující zobrazení a upravování stávajících názvů, symbolů a zeměpisných souřadnic již uložených waypointů. Vyberte položku, kterou budete editovat tlačítkem  a stiskněte  **ZMĚNIT**.

Úprava názvu waypointu

- Název bodu můžete upravit pomocí alfanumerických tlačítek a tlačítka  **VYMAZAT**, po skončení změnu potvrďte stisknutím tlačítka  **OK**.



Změna symbolu waypointu

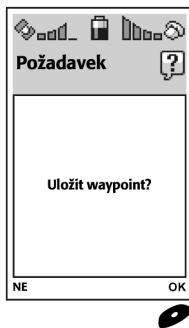

- Požadovaný symbol vyberte tlačítkem  a stiskněte .







Úprava zeměpisné délky a šířky

Údaj o zeměpisné délce a šířce závisí na konkrétním bodu, který byl vybrán.



- Pro editaci údajů o zeměpisné délce a šířce použijte číselná tlačítka, pro výběr editované pozice tlačítko .
- Provedené změny souřadnic potvrďte tlačítkem .

5. Po skončení úprav parametrů nového waypointu stiskněte tlačítko  **HOTOVO**.
6. Zobrazí se výzva pro potvrzení, zda se má nový waypoint uložit – podle potřeby vyberte  **NE** nebo  **OK**.
7. Displej se přepne do kurzorového režimu.



ÚPRAVA WAYPOINTU

1. V kurzorovém režimu vyberte waypoint.
2. Tlačítkem  vyberte položku **Upravit** a stiskněte  **OK**.
3. Nyní se můžete rozhodnout, který parametr budete editovat – název, symbol nebo souřadnice. Požadovaný parametr vyberte tlačítkem  a stiskněte  **ZMĚNIT**.

Úprava názvu waypointu

Požadované znaky doplňte alfanumerickými tlačítky, chybné znaky smažte tlačítkem  **VYMAZAT**. Provedené změny názvu potvrďte tlačítkem  **OK**.



Změna symbolu waypointu

Tlačítkem  vyberte symbol a stiskněte  **OK**.





Úprava zeměpisné šířky a délky

Pro editaci údajů o zeměpisné délce a šířce použijte číselná tlačítka, pro výběr editované pozice tlačítko .

Provedené změny souřadnic potvrďte tlačítkem  **OK**.



4. Po skončení úprav parametrů waypointu, stiskněte tlačítko  **HOTOVO**.
5. Nyní můžete všechny provedené změny uložit nebo zrušit - tlačítkem  vyberte jednu z možností a potvrďte stisknutím  **OK**.
6. Displej se přepne do kurzorového režimu.

SMAZÁNÍ WAYPOINTU

1. V kurzorovém režimu vyberte požadovaný waypoint.
2. Tlačítkem  vyberte položku **Vymazat** a stiskněte  **OK**.
3. Smazání potvrďte tlačítkem  **OK** nebo požadavek na smazání zrušte tlačítkem  **NE**.
4. Displej se přepne zpět do kurzorového režimu.

ZADÁNÍ CÍLE

Označíte-li kterýkoliv bod na mapě jako cílový, Benefon Esc! Vás k němu bude navigovat.



1. V kurzorovém režimu vyberte na mapě požadovaný cílový bod.
2. Tlačítkem  vyberte položku **Nastavit jako cíl** a stiskněte  **OK** – zobrazí se text **Cíl změněn**.
3. Přístroj se přepne do kurzorového režimu.

Nebyl-li zvolený cílový bod předtím zadán jako waypoint, vytvoří se zde dočasný waypoint, který se vymaže, jakmile přestane být používán.

Kurzor polohy na mapě bude ukazovat směr k vybranému cíli.

ZRUŠENÍ CÍLE



Nebudete-li už zadaný cílový bod využívat, můžete jej smazat tímto způsobem:

1. V kurzorovém režimu vyberte místo, kde není ani waypoint, ani Friend-bod.
2. Tlačítkem  vyberte položku **Vymazat cíl** a stiskněte  **OK**.
3. Displej se přepne zpět do kurzorového režimu.

Zadání cíle je možno smazat pouze v případě, že je zastoupeno cílovým bodem.



ODESLÁNÍ SOUŘADNIC

Souřadnice vybraného bodu můžete odeslat formou zprávy SMS.





1. V kurzorovém režimu vyberte požadovaný bod na mapě.
2. Tlačítkem  vyberte položku **Poslat pozice** a stiskněte tlačítko  **VYBRAT**.
3. Nyní můžete odesílané souřadnice doplnit vlastním textem podobně jako při odesílání SMS zpráv. Podrobnější informace najdete v kapitole *Nabídka GSM, Zprávy, Psaní zpráv*.
4. Displej se přepne zpět do kurzorového režimu.

ODESLÁNÍ SOUŘADNIC WAYPOINTU

Parametry vybraného Waypointu můžete odeslat jiné osobě vybavené přístrojem Benefon Escl.

1. V kurzorovém režimu vyberte požadovaný waypoint.
2. Tlačítkem  vyberte položku **Poslat waypoint** a stiskněte  **VYBRAT**.
3. Objeví se výzva k zadání čísla příjemce – pro zadání čísla použijte číselná tlačítka, pro mazání znaků tlačítko  **VYMAZAT** nebo vyberte číslo uložené telefonním seznamu.





V případě použití čísla uloženého v seznamu postupujte takto:

- Všechny znaky smažte stisknutím a přidržením tlačítka  **VYMAZAT** a poté stiskněte  **HLEDAT**.
 - Pro urychlení můžete zadat první písmena jména, pod nímž je číslo v seznamu uloženo.
 - Můžete také postupně prohlížet paměťové pozice seznamu tlačítkem .
4. Stiskněte tlačítko  **OK** – displej se opět přepne do kurzorového režimu.

Nezapomeňte, že parametry waypointu se odesílají formou SMS zprávy, která je obvykle provozovatelem GSM sítě zpoplatňována.

VYŽÁDÁNÍ TRASY

Přístroj umožňuje odeslat provozovateli sítě GSM požadavek na zaslání trasy ke zvolenému cíli – to se provádí takto:







1. V kurzorovém režimu vyberte na mapě požadovaný bod.
2. Tlačítkem  vyberte položku **Požadovat trasu** a stiskněte  **VYBRAT**.
3. Objeví se výzva k zadání čísla příjemce - pro zadání čísla použijte číselná tlačítka, pro smazání chybného zadání tlačítko  **VYMAZAT** nebo vyberte číslo uložené telefonním seznamu.
4. Potvrďte tlačítkem  **OK** – displej se přepne zpět do kurzorového režimu.

Nezapomeňte, že parametry waypointu se odesílají formou SMS zprávy, která je provozovatelem GSM sítě zpoplatňována; provozovatel navíc může účtovat poplatky také za informaci o požadované trase.

Dostupnost služby závisí na konkrétním provozovateli sítě GSM.

MĚŘENÍ VZDÁLENOSTÍ

Přístroj umožňuje určit vzdálenost mezi dvěma i více vybranými body.

1. V kurzorovém režimu vyberte na mapě výchozí bod.
2. Tlačítkem  vyberte položku **Měření vzdálenosti** a stiskněte tlačítko  **OK**.
3. Číselnými tlačítky přesuňte kurzor, mapa se po dosažení okraje posune.
4. Vyberte další bod tlačítkem  **VYBRAT** nebo stiskněte tlačítko .
5. Jednou zadaný bod můžete odstranit tlačítkem  **VYMAZAT**.
6. Změřená vzdálenost se zobrazí v horní části displeje.
7. Stisknutím tlačítka  **UKONČIT** se displej přepne zpět do kurzorového režimu.

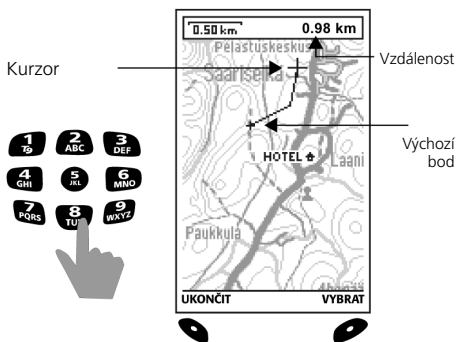

s informací o trase, zrušení požadavku nebo uložení Friend-bodu ve kterém se sledovaná osoba nachází jako waypointu.

1. V kurzorovém režimu vyberte Friend-bod.
2. Požadovanou funkci vyberte tlačítkem **OK** a stiskněte **OK**.

Podrobnější informace o funkcích Friend Find najdete v kapitole *Nabídka GSM, Funkce Friend Find*.

FUNKCE FRIEND FIND



Funkce Friend Find využívají kombinovaných možností GSM telefonu a GPS navigátoru přístroje Benefon Esc!. Současné využití satelitního určování polohy a SMS zpráv umožňuje zjištění polohy nebo sledování trasy vybrané osoby vybavené telefonem Benefon Esc!.



Po vybrání Friend-bodu zastupujícího takovou osobu v kurzorovém režimu můžete využívat všechny funkce Friend Find: požadavek nebo odesílání zpráv s informací o poloze, požadavek nebo odesílání zpráv

PRŮVODCE

Stránka Průvodce Vás může navigovat ke zvolenému cíli.

Stránku Průvodce můžete otevřít tímto způsobem:

1. V pohotovostním režimu stiskněte tlačítko  MENU - zobrazí se Hlavní nabídka (do pohotovostního stavu můžete kdykoliv přepnout tlačítkem ).
2. Tlačítkem n vyberte položku **Průvodce**, stiskněte  **VYBRAT**.

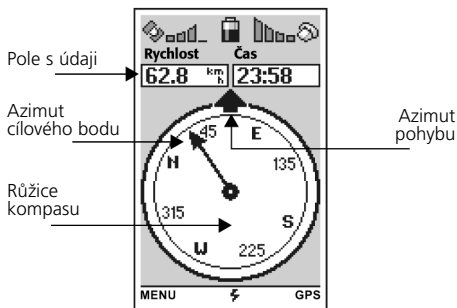

Stránku Průvodce můžete mezi stránkami navigátoru vybrat také tlačítky  a .



V režimu průvodce by směr šipky v horní části růžice kompasu měl odpovídat směru Vašeho pohybu. Průvodce Vás pak bude navigovat ke zvolenému cíli tímto způsobem:

- Šipka ukazuje směr k cíli – směřuje-li dopředu, postupujete přímo k vybranému cíli.
- Čísla po obvodu růžice kompasu udávají azimuty cíle a Vašeho pohybu.

K dispozici máte tyto nabídky:

- Hlavní nabídku můžete otevřít stisknutím tlačítka  **MENU**.
- Rychlou nabídku můžete otevřít stisknutím tlačítka .
- Nabídku GPS můžete otevřít stisknutím tlačítka  **GPS**.

Funkce režimu průvodce jsou závislé na pohybu - zastavíte-li se, kompas se nezobrazí. Kompas nepracuje na magnetickém principu, proto se něj bezvýhradně nespolehejte.

Šipka se nezobrazuje, není-li zadán cílový bod. Kompas se zobrazuje pouze během pohybu.

POZICE

Stránka Pozice obsahuje nejrůznější údaje o Vaší okamžité poloze, časech a stavu signálu satelitů.

Stránku Pozice můžete otevřít tímto způsobem:

1. V pohotovostním režimu stiskněte tlačítko **MENU** - zobrazí se Hlavní nabídka (do pohotovostního stavu můžete kdykoliv přepnout tlačítkem **☺**).
2. Tlačítkem **⏏** vyberte položku **Pozice**, stiskněte **⏏** **VYBRAT**.

Stránku Pozice můžete mezi stránkami navigátoru vybrat také tlačítkem **⏏** a **⏏**.

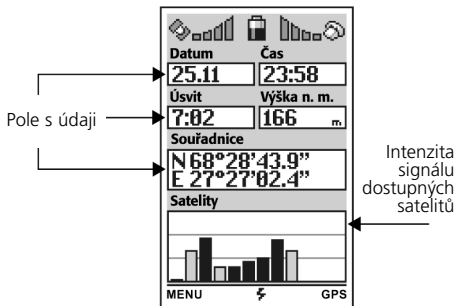

Údaje v polích se neustále mění, pole obsahují tyto informace:

- Datum
- Čas
- Úsvit, východ Slunce, západ Slunce a soumrak
- Výška nad průměrnou úrovní hladiny oceánu
- Souřadnice ve formátu WGS-84
- Intenzita signálu dostupných satelitů

Pole informující o intenzitě signálu satelitů může obsahovat informace až o 12 různých satelitech, výška sloupce přitom vyjadřuje intenzitu signálu příslušného satelitu. Pro navigaci se využívají pouze černě vyznačené satelity, šedé sloupce označují satelity, jejichž signál v dané chvíli není možno pro navigaci využít.

K dispozici máte tyto dále tyto možnosti:





- Stisknutím tlačítka **MENU** můžete otevřít **Hlavní nabídku**.
- Stisknutím tlačítka **⏏** můžete otevřít **Rychlou nabídku**.
- Stisknutím tlačítka **GPS** můžete otevřít **Nabídku GPS**.



Zobrazování některých informací uvedených na této straně závisí na tom, zda je přijímač GPS právě schopen určovat polohu.

POHYB





Stránka Pohyb obsahuje nejrůznější informace vztahující se k Vašemu pohybu a zadanému cíli.

Zobrazení stránky Pohyb můžete zapnout takto:

1. V pohotovostním režimu stiskněte tlačítko  **MENU** - zobrazí se **Hlavní nabídka** (do pohotovostního stavu můžete kdykoliv přepnout tlačítkem ).
2. Tlačítkem  vyberte položku **Pohyb**, stiskněte  **VYBRAT**.

Stránku Pohyb můžete mezi stránkami navigátoru vybrat také tlačítkem  a .

Pole s informacemi o pohybu

  	
Rychlost	Poč. vzdál.
32.8 km/h	2343 km
Trasa	Kurz
42	266
Cíl	
SKIDOO-HOTEL	
Další	Poslední
CROSSRD 	HOTEL 
1.9 km	82.8 km
Násl. ETA	Minulý ETA
3:58	23:58
MENU	GPS



Pole s údaji o cíli

Údaje v jednotlivých polích se mění a poskytují tyto informace:

- Rychlost pohybu
- Počítadlo vzdálenosti, průměrná a maximální rychlost
- Azimut (směr) pohybu
- Azimut cíle
- Současný cíl (waypoint, trasa nebo vybraná osoba)
- Další cíl na trase
- Vzdálenost k dalšímu cíli
- Poslední cíl na trase
- Vzdálenost k poslednímu cíli
- ETA (přibližný čas dosažení příštího cíle) a ETE (přibližné trvání cesty k příštím cíli)
- ETA a ETE k poslednímu cíli

Údaje "poslední cíl" se zobrazuje pouze v případě, že jako cíl je zadána trasa. V případě navigace k Waypointu nebo Friend-bodu zůstanou pole prázdná.

K dispozici máte tyto dále tyto možnosti:

- Stisknutím tlačítka  **MENU** můžete otevřít Hlavní nabídku.
- Stisknutím tlačítka  můžete otevřít Rychlou nabídku.
- Stisknutím tlačítka  **GPS** můžete otevřít Nabídku GPS.

Zobrazování některých informací uvedených na této straně závisí na tom, zda se pohybujete a na tom, je-li přijímač GPS právě schopen určovat polohu.

RYCHLÁ NABÍDKA

Je-li přístroj právě v pohotovostním stavu nebo v režimu stránek navigátoru, můžete přepnout do Rychlé nabídky tlačítkem **0**. První položka v seznamu bude záviset na tom, který směr při stisknutí tlačítka zvolíte:

- Stisknete-li horní šipku tlačítka **0**, vysvítí se jako první položka **Profily**.
- Stisknete-li spodní šipku tlačítka **0**, vysvítí se jako první položka **Klávesnice**.

Je-li klávesnice zamčena, dostanete se do Rychlé nabídky až po jejím odemčení.

ZÁMEK KLÁVESNICE

Zámek klávesnice brání nechtěnému stisknutí tlačítek.

Je-li zapnut automatický zámek klávesnice, tlačítka se zablokují po uplynutí přibližně 20 sekund od posledního stisknutí některého z nich. **Automatické zamykání klávesnice** můžete aktivovat v Hlavní nabídce, **Nastavení, Uživatelské rozhraní**.

V případě ručního zapnutí zámku klávesnice postupujte takto:

UZAMČENÍ KLÁVESNICE

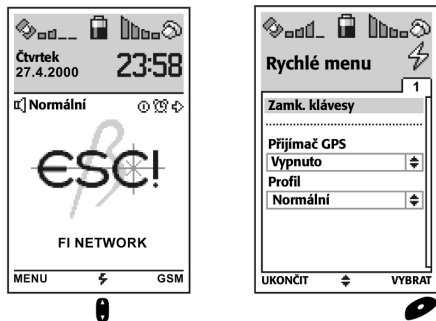

1. Tlačítkem **0** otevřete rychlou nabídku.
2. Tlačítkem **0** vyberte položku **Zámek klávesnice** a stiskněte **OK**; nechcete-li klávesnici zamknout, opusťte Rychlou nabídku stisknutím tlačítka **UKONČIT**.
3. Rychlé uzamčení: v pohotovostním stavu nebo v režimu stránek navigátoru stiskněte na několik sekund spodní šipku na tlačítku **0** - klávesnice se zamkne.

4. Po zamčení klávesnice se rychlá nabídka automaticky vypne a nad levým funkčním tlačítkem se zobrazí text **ODEMKNOUT**.

Při uzamčené klávesnici je možno hovory pouze přijímat stisknutím tlačítka . Vyzvánění je možno vypnout tlačítkem **ZTIŠIT**.

ODEMČENÍ KLÁVESNICE



1. Stiskněte tlačítko **ODEMKNOUT**.
2. Požadavek potvrďte stisknutím tlačítka **OK**, nechcete-li klávesnici odemknout, stiskněte **NE**.

Při uzamčené klávesnici je možno stisknutím tlačítka nebo zapnout na 10 sekund podsvícení, takže klávesnici je možno odemknout i za horších světelných podmínek.

REŽIMY PŘIJÍMAČE GPS

Přijímač GPS vyhodnocuje signály satelitů GPS a na základě takto získaných informací je schopen určit přesnou polohu.

V této nabídce můžete zvolit požadovaný režim přijímače GPS, v jednotlivých režimech má přijímač GPS různou spotřebu energie a určuje polohu s různě velkou přesností.

1. Stiskněte tlačítko - otevře se Rychlá nabídka
2. Tlačítkem vyberte položku **Přijímač GPS**, stiskněte **ZMĚNIT**.
3. Tlačítkem vyberte požadovaný režim a potvrďte stisknutím tlačítka **OK**.
 - **Vypnuto:** přijímač nepřijímá signál satelitů a neměří polohu.
 - **Maximální spotřeba:** přijímač nepřetržitě přijímá a vyhodnocuje signály satelitů a určuje polohu v krátkých intervalech, přístroj má vysokou spotřebu elektrické energie, ale určení polohy je velmi přesné i v případě slabého signálu satelitů GPS.

- **Menší spotřeba:** signál satelitů je přijímán a vyhodnocován v poněkud delších intervalech; přesnost měření je horší, zejména v oblastech se slabým signálem GPS.







4. Rychlou nabídku můžete opustit stisknutím tlačítka  **UKONČIT**.

Podrobnější informace najdete v kapitole *Použití základních funkcí navigátoru, Režimy přijímače GPS*.

VOLBA PROFILU

Termín "Profil" označuje kombinaci nastavení vyzvánění, akustické signalizace, tónů a osvětlení. Podrobnější informace o úpravách nastavení profilů najdete v kapitole *Hlavní nabídka, Nastavení, Profily*.

V tomto menu můžete vybrat požadovaný profil nebo nastavit parametry stávajících. Z výroby je nastaven profil **Normální**.

1. Tlačítkem  otevřete **Rychlou nabídku**.
2. Tlačítkem  vyberte položku **Profil**, stiskněte  **ZMĚNIT**.
3. Rychlejší způsob: v pohotovostním režimu nebo na některé ze stránek navigátoru stiskněte na několik sekund horní část tlačítka  - zobrazí se seznam dostupných profilů.
4. Tlačítkem  vyberte požadovaný profil a potvrďte tlačítkem  **OK**.
5. Rychlá nabídka se automaticky zavře.

Aktuálně nastavený profil se v pohotovostním režimu zobrazí spolu se symbolem .

HLAVNÍ NABÍDKA



Stromová struktura hlavní nabídky umožňuje přepnutí do pohotovostního režimu, přístup ke stránkám navigátoru a mnoha dalším funkcím pro nastavení parametrů přístroje podle Vašich požadavků.

- V pohotovostním stavu nebo z kterékoliv stránky navigátoru otevřete Hlavní nabídku tlačítkem **MENU**.
- Vedlejší nabídky a jednotlivé položky můžete procházet tlačítkem **↓**.

- Požadovanou položku můžete zvolit stisknutím tlačítka **↵** (otevření vedlejší nabídky, zapínání a vypínání funkcí).
- Z vedlejší nabídky se můžete vrátit do nabídky vyšší úrovně stisknutím tlačítka **↵** **UKONČIT**.

STRÁNKY TELEFONU A NAVIGÁTORU

Z Hlavní nabídky můžete přejít do pohotovostního stavu nebo otevřít některou ze stránek navigátoru.



- Tlačítkem **↵** vyberte položku **Telefon** a stiskněte **↵** **VYBRAT** – zobrazí se stránka pohotovostního stavu telefonu.
- Tlačítkem **↵** vyberte položku **Mapa, Průvodce, Pozice** nebo **Pohyb** a stiskněte tlačítko **↵** **VYBRAT**.

Stránkami pohotovostního stavu a navigátoru můžete také přímo přepínat tlačítky **↵** a **↵**.

Podrobnější informace o stránkách navigátoru najdete v kapitole *Použití základních funkcí navigátoru*.

PŘÍSLUŠENSTVÍ

Nabídka Příslušenství obsahuje užitečné aplikace jako budík, zápisník, diář, kalkulačtor a několik her. Do nabídky Příslušenství a odpovídajících vedlejších nabídek se vstupuje z Hlavní nabídky.

- Tlačítkem  **VYBRAT** otevřete nabídku **Příslušenství**.
- Do předchozí úrovně nabídky se můžete vrátit stisknutím tlačítka  **UKONČIT**.

Budík

V této vedlejší nabídce můžete budík zapnout nebo vypnout a nastavit jeho parametry.

Stisknutím tlačítka  **VYBRAT** otevřete vedlejší nabídku **Budík** v nabídce **Příslušenství**.

NASTAVENÍ BUDÍKU



Aktuální nastavení budíku se zobrazí v nabídce Budík, celkem je možno nastavovat čtyři různé parametry.



Zapnutí a vypnutí budíku

Budík můžete zapnout volbou položky **Zapnuto** a stisknutím  **ZMĚNIT**.

Nastavení času

Vyberte položku **Čas** a stiskněte  **ZMĚNIT** – nyní můžete číselnými tlačítky zadat přesný čas a potvrdit tlačítkem  **OK**.

Nastavení opakování buzení

Volbou položky **Opakovat** a stisknutím tlačítka **ZMĚNIT** můžete nastavit, má-li budík zvonit jednou nebo opakovaně ve vybraných dnech.



- Chcete-li, aby budík zvonil pouze jednou, vyberte položku **Jednou** a stiskněte tlačítko **ZMĚNIT**.
- Chcete-li, aby budík zvonil ve vybrané dny, vyberte je tlačítkem **☑** a stiskněte **ZMĚNIT**.

Nastavení intervalu opakovaného buzení (snooze)

Vyberte položku **Znovu** a stiskněte tlačítko **ZMĚNIT** – nyní můžete nastavit interval, v němž bude budík opakovaně zvonit (např. každých 10 minut).

Možnosti: vypnuto, 5 min, 10 min, nebo 30 minut. Opakované buzení můžete zcela vypnout volbou položky **Vypnout** a stisknutím **OK**.

ZVONĚNÍ BUDÍKU

V nastavenou dobu se zapne zvonění a zobrazí se text **Vstávat!**.



- Zvonění můžete vypnout stisknutím libovolného tlačítka.
- Je-li zapnuta funkce opakovaného buzení (snooze), zobrazí se text **Vypnout opakování zvonění?** – pokud výzvu nepotvrdíte, po uplynutí stanovené doby se zvonění zapne znovu.
- Budík můžete po zobrazení textu **Vypnout opakování zvonění?** úplně vypnout stisknutím **OK**.





Zápisník

Zápisník je určen pro zapisování a ukládání krátkých poznámek.

Text je možno zapisovat buď běžným způsobem nebo pomocí inteligentního vkládání textu T9.

- V režimu T9 stačí pro zadání znaku pouze jediné stisknutí příslušného tlačítka, nezapomeňte však, že hotové slovo se objeví až po vložení všech znaků – do toho okamžiku se většinou zobrazuje nesmyslný text.
- V normálním režimu psaní se první znak zadává jediným stisknutím příslušného tlačítka, druhý znak dvojitém atd.

Tlačítkem  a stisknutím  **VYBRAT** vyberte položku **Zápisník** nabídky **Příslušenství** – otevře se nabídka **Poznámky** se šesti pozicemi pro uložení poznámek.



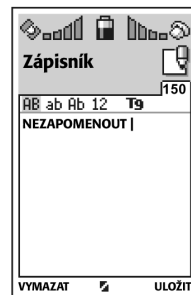

- Požadovanou pozici vyberte tlačítkem  a  **VYBRAT**.
- Chcete-li smazat všechny uložené poznámky, vyberte položku **Vymazat vše** a potvrďte tlačítkem  **OK** nebo požadavek zrušte stisknutím tlačítka  **NE**.



Psaní poznámek v režimu T9

Každá poznámka může obsahovat maximálně 160 znaků – během editace nebo psaní se počet zbývajících znaků zobrazuje v pravém horním rohu poznámky.

Nastavení jazyka pro T9

Stiskněte  a na několik sekund podržte tlačítko . Vyberte požadovaný jazyk tlačítkem  a potvrďte stisknutím  **OK**.

Změna jazyka pro psaní v režimu T9 neovlivní nastavení komunikačního jazyka displeje.

Zapnutí a vypnutí režimu T9



Stiskněte tlačítko  - zapnutý režim T9 je signalizován rozsvícením symbolu **T9** na displeji.

Přepínání malých a velkých písmen a číslic



Přepínání se provádí tlačítkem  - velká písmena jsou signalizována zobrazením symbolu **AB**, malá písmena symbolem **ab** a číslice symbolem **12**.

Režim označený symbolem **Ab** je výhodný pro psaní vět, kdy první písmeno bude velké a velká budou také písmena po zadání tečky. Zbývající text bude zapisován malými písmeny, stejně jako v režimu označeném symbolem **ab**.

Psaní textu v režimu T9

Pro psaní se využívají tlačítka  ... , každý znak se vkládá jediným stisknutím příslušného tlačítka, maximální počet znaků pro jedno slovo je 32.



Konečná podoba vkládaného slova se objeví až po zadání posledního znaku, proto se nenechejte zmást nesmyslným textem zobrazovaným během psaní kaž-

dého slova. Každé dokončené slovo potvrďte tlačítkem  nebo  **PŘIJMOUT**. Tlačítko  slouží současně pro vkládání mezery.

Psaní složených slov

Při psaní složených slov je třeba potvrdit každou část slova tlačítkem  **PŘIJMOUT**.

Hledání alternativních výrazů

Není-li po zadání všech znaků napsaný výraz správný, prohlédněte si další možná slova tlačítkem . Po nalezení správného výrazu jej potvrďte stisknutím tlačítka .

Není-li možno slovo v režimu T9 správně napsat (není ve slovníku T9), přepněte do režimu normálního psaní textu tlačítkem  a slovo (nebo slova) napište znovu – po přepnutí do režimu T9 se nové slovo (slova) automaticky uloží do slovníku a budou přístup k dispozici.

Uložení nových slov

Technologie T9 umožňuje automatické ukládání nejčastěji používaných slov, a to i nespisovných.

Automatické ukládání se aktivuje přepnutím z režimu normálního psaní do režimu psaní T9 nebo stisknutím **UKONČIT** nebo **ULOŽIT**.

Akustické upozornění

V případě nesprávného kroku (například pokračování v psaní textu po vyčerpání maximálního počtu znaků) Vás T9 bude informovat pípnutím a požadavek odmítne.

Vkládání speciálních znaků

Stisknutím a přidržetím tlačítka **☰** na několik sekund se zobrazí nabídka dostupných speciálních znaků.

Řádek, v němž se nachází požadovaný znak vyberte tlačítkem **0** a stiskněte číselné tlačítko, odpovídající pořadí požadovaného znaku.



Chcete-li například do textu vložit znak **&**, stiskněte **☰** a přidržte tlačítko **0**, vyberte druhý řádek a stiskněte tlačítko **5**.





Po vložení speciálního znaku můžete v psaní pokračovat obvyklým způsobem.

Znaky v prvním řádku nabídky můžete do textu vkládat rychlejším způsobem – při psaní stiskněte krátce tlačítko **☰** a požadovaný znak vyberte tlačítkem **0**.

Závěrečné korektury



Textem zprávy můžete procházet pomocí tlačítka . Chcete-li změnit některé slovo, přesuňte kurzor napravo od posledního znaku a stiskněte tlačítko  **VYMAZAT**.

Slovo zapište ještě jednou správně, v případě potřeby můžete přepnout do normálního režimu psaní tlačítkem .

Není-li zobrazené slovo stále správné, vyhledejte alternativní výraz tlačítkem .







Požadovaný výraz potvrďte stisknutím tlačítka  nebo  **PŘIJMOUT**.

Další kroky

Po napsání poznámky stiskněte tlačítko  **ULOŽIT**, na displeji se zobrazí předchozí úroveň nabídky. Nechcete-li napsanou poznámku uložit, smažte ji stisknutím a přidržením tlačítka  **VYMAZAT** a poté stiskněte tlačítko  **UKONČIT**.

Psaní poznámek v normálním režimu

Psaní je v zásadě stejné jako u T9, rozdíl spočívá ve způsobu vkládání znaků.

- Režim T9 vypněte stisknutím tlačítka  - z displeje zmizí symbol **T9**.
- Pro pohyb v textu použijte tlačítko .
- Pro smazání textu stiskněte  **VYMAZAT**.
- Pro vložení mezery stiskněte .
- Pro přepínání velká / malá písmena / číslice stiskněte tlačítko .
- Pro vkládání speciálních znaků použijte tlačítko , podrobnější informace o práci se speciálními znaky najdete v předchozí kapitole *Psaní v režimu T9, Vkládání speciálních znaků*.
- Po dokončení text uložte stisknutím tlačítka  **ULOŽIT**.

Diář

Diář s funkcí upomínání je určen k plánování termínů schůzek, výročí apod. Nezapomeňte, že bude-li přístroj v okamžiku, na který je nastaveno upomenutí, vypnutý, diář nebude funkční a Vy upomenutí zmeškáte.



Tlačítkem  **VYBRAT** otevřete **Diář** v nabídce **Příslušenství**.



Hlavní stránka diáře obsahuje kalendář pro celý měsíc. Každý den obsahující nějaký záznam je v levém spodním rohu označen malým černým trojúhelníkem.

- Tlačítkem  vyberte požadovaný den (přejedete-li první nebo poslední den v měsíci, zobrazí se nejbližší

ší předchozí nebo následující měsíc).

- Mezi jednotlivými měsíci můžete přepínat tlačítka  a .
- Tlačítkem  **VYBRAT** můžete zobrazit záznamy vybraného dne.



DENNÍ ZÁZNAMY

Pro kterýkoliv den je možno zobrazit uložené záznamy; symbol  upozorňuje na skutečnost, že pro záznam je zapnuto upozornění. Spolu se záznamy se současně zobrazí čas úsvitu, východu a západu Slunce a soumraku pro příslušný den.

PROHLÍŽENÍ PODLE DATA

Volbou položky **Vybrat datum**, v nabídce pro zobrazení denních záznamů a stisknutím  **VYBRAT** můžete rychle najít záznamy pro požadované datum.

Záznamy vybraného data můžete zobrazit dvěma způsoby:



- Vyberte položku **Další den**, **Předchozí den** nebo **Dnes** a stisknete tlačítko  **OK**.
- Vyberte položku **Jdi na datum** tlačítkem  **ZMĚNIT**, zadejte požadované datum ručně číselnými tlačítky a potvrďte stisknutím tlačítka  **OK**.

PROHLÍŽENÍ VŠECH ZÁZNAMŮ (AGENDA)

Agenda umožňuje prohlížení seznamu všech záznamů diáře na jediné straně, pro přístup vyberte v denním přehledu položku **Agenda**.

Symbol  signalizuje, že pro příslušný záznam je zapnuto upomínání.



- Všechny záznamy diáře můžete najednou smazat volbou položky **Vymazat vše** - požadavek potvrďte tlačítkem  **OK** nebo zrušte tlačítkem  **NE**.
- Vybrané záznamy můžete mazat i jednotlivě.

PŘIDÁNÍ NOVÉHO ZÁZNAMU

V denním přehledu vyberte položku **Nový záznam** a záznam doplňte – pro každý záznam je možno nastavit čtyři parametry: vlastní text, čas, opakování, akustické upozornění.

Změna textu záznamu

Text vybraného záznamu je možno změnit – vyberte položku **Text** a stiskněte  **ZMĚNIT**, text zadejte alfanumerickými tlačítky a potvrďte stisknutím  **OK**.

Úprava času

Pro vybraný záznam můžete upravit čas - vyberte položku **Čas**, stiskněte tlačítko  **ZMĚNIT**, zadejte čas a potvrďte tlačítkem  **OK**.

Opakované upomenutí

Výběrem položky **Opakovat** a stisknutím tlačítka  **ZMĚNIT** můžete nastavit, má-li Vás diář na zvolený záznam upomenout jednou nebo opakovaně ve vybrané dny.

- Chcete-li být upomenut pouze jednou v nastaveném čase, vyberte položku **Jednou** a stiskněte tlačítko  **ZMĚNIT**.

- Chcete-li být upomínán opakovaně v nastavené dny, vyberte je tlačítkem **0** a stiskněte **ZMĚNIT**.
- Po skončení úprav stiskněte tlačítko **HOTOVO**.

Nastavení akustického upozornění

Pro vybraný záznam můžete zapnout akustické upozornění buď přesně nebo několik minut předem, konkrétní způsob upozornění bude odpovídat profilu nastavenému v době upozornění.

- Vyberte položku **Budík** a stiskněte tlačítko **ZMĚNIT**.
- Ve vedlejším menu můžete nastavit čas upozornění, nastavení potvrďte tlačítkem **OK**. Nechcete-li nastavit parametry upozornění, vyberte položku **Vypnuto**.

Po skončení stiskněte tlačítko **HOTOVO**, zobrazí se výzva pro uložení nastavení – požadovanou možnost vyberte tlačítkem **NE** nebo **OK**.

PROHLÍŽENÍ ZÁZNAMŮ V DIÁŘI

V denním přehledu nebo agendě vyberte požadovaný záznam a stiskněte **VYBRAT**.

Bylo-li pro záznam nastaveno opakované upomínání, zobrazí se čas příštího upomenutí.

Symbol  signalizuje, že pro vybraný záznam je nastaveno akustické upozornění.



Úprava záznamů v diáři

Při editaci záznamů postupujte tímto způsobem:

- Během prohlížení záznamu stiskněte tlačítko **VYBRAT**.
- **Úprava záznamu** se provádí stejně jako vkládání nového záznamu. Podrobnější informace najdete v kapitole *Přidání nového záznamu*.

Vymazání záznamů v diáři

Při mazání záznamů postupujte tímto způsobem:

- Během prohlížení záznamu stiskněte tlačítko **VYBRAT**.
- Vyberte položku **Vymazat** a stiskněte tlačítko **OK**.
- Vymazání potvrďte stisknutím tlačítka **OK** nebo zrušte tlačítkem **NE**.

AKUSTICKÉ UPOZORNĚNÍ

V okamžiku na který bylo nastaveno upomenutí záznamu se na displeji objeví zadaný text a současně se ozve akustické upozornění.

- Akustické upozornění můžete ztlumit stisknutím tlačítka **ZTIŠIT**, upomenutí s textem můžete po přechzení vypnout tlačítkem **UKONČIT**.



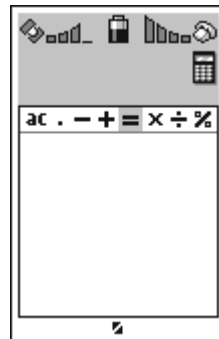

Kalkulátor

S kalkulátorem můžete provádět jednoduché matematické operace, jako je sčítání, odčítání, násobení a dělení. Můžete také používat desetinná místa a procenta.

V nabídce **Příslušenství** stisknutím tlačítka **VYBRAT** otevřete nabídku **Kalkulačka**.



- Matematické operátory, které můžete použít ve svých výpočtech, jsou uvedeny v horním řádku displeje. Požadovaný operátor vyberte tlačítkem **0**.

- Znaky **+**, **×** a **%** je možno také zadávat opakovaným stisknutím tlačítka , znaky **-** a **÷** opakovaným stisknutím tlačítka .
- Desetinnou čárku můžete zadat také stisknutím a přidržením tlačítka .
- Pro vymazání nesprávných číselic nebo znamének stiskněte tlačítko  **VYMAZAT**.













Funkce a operátory	Funkce
ac	Smazání displeje
.	Desetinná čárka
-	Znaménko - (odečítání)
+	Znaménko + (sčítání)
=	Znaménko = (rovná se)
×	Znaménko x (součin)
÷	Znaménko / (dělení)
%	Znaménko % (procent)

Maximální počet míst pro jednotlivé číslo je osm. Při zadávání desetinných čísel bude maximální počet číselic sedm plus desetinná čárka (například 123456,7).

Pokuste-li se zapsat nedovolený matematický výraz (například 5/0), zobrazí se zpráva **Chyba**.

Výpočty jsou prováděny s přesností na 6 desetinných míst a pokud je to nutné, je výsledek zobrazen v exponenciálním tvaru (například výsledek 1234567 je zobrazen jako 1,234567E6).





Příklad výpočtu procent $50,2+50-6\%=94,188$

1. Pomocí číselných tlačítek a tlačítka  vložte první číslo (50,2).
2. Tlačítkem  vyberte požadovaný operátor (**+**) a stiskněte tlačítko  **VYBRAT**. Operátor se zobrazí na displeji.
3. Pomocí číselných tlačítek  a  zadejte druhé číslo (50).
4. Tlačítkem  vyberte požadovaný operátor (**-**) a stiskněte tlačítko  **VYBRAT**.
5. Tlačítkem  vložte třetí číslo (6).
6. Tlačítkem  vyberte požadovaný operátor (**%**) a stiskněte tlačítko  **VYBRAT**.
7. Tlačítkem  vyberte symbol rovnátka (**=**) a po stisknutí tlačítka  **VYBRAT** se zobrazí výsledek.

Se získaným výsledkem můžete provádět další výpočty.

Hry

Stisknutím tlačítka  **VYBRAT** otevřete v nabídce **Příslušenství** vedlejší nabídku **Hry**.

- Stisknutím tlačítka  **VYBRAT** zahájíte hru.
- Stisknutím tlačítka  můžete hru přerušit nebo ukončit.
- Ve hře můžete pokračovat, vyberete-li tlačítkem  položku **Pokračovat** a stisknete tlačítko  **VYBRAT**.

GALACTIC GUNNER

Cílem hry je sestřelit nepřátele nad Vámi a současně se vyhnout bombám. Nepřátelé se pohybují ze strany na stranu a po každém kole se přibližují.

Po zničení všech nepřátel se dostanete do další úrovně, která je o něco rychlejší než předcházející.

Hra končí v okamžiku zásahu bombou nepřítele nebo podaří-li se nepříteli přistát.

Funkce tlačítek

- Pohyb doleva - tlačítkem , ,  nebo .
- Pohyb doprava - tlačítkem , ,  nebo .

- Střelba - tlačítkem , ,  nebo .

Hodnocení













- Sestřelení nepřátelské bomby: 1 bod
- Sestřelení nepřátelské lodi: 5 bodů

BLASTER MASTER (miny)

Cílem je vyčistit území od min co nejdříve tak, aby žádná neexplodovala. Hra končí v okamžiku, kdy jsou všechny miny označeny praporky.

Hra končí neúspěšně v okamžiku otevření políčka, v němž je uložena mina.

Funkce tlačítek

- Kurzorem se pohybuje tlačítka , , , , , , ,  nebo .
- Pole se otevírá tlačítkem .
- Mina se označuje praporkem tlačítkem  nebo .

Hodnocení

Výsledek je tím lepší, čím kratší dobu budete potřebovat pro nalezení a označení všech min.

WORM (had)

Cílem je řídit pohybujiícího se hada tak, aby sesbíral co nejvíce koláčků a nenarazil přitom sám do sebe nebo do stěn. Had je s každým spolknutým koláčkem o něco delší a rychlejší.

Hra končí v okamžiku, kdy had narazí do stěny nebo sám do sebe.

Funkce tlačítek

Pohyb se ovládá tlačítkem , ,  a .

Hodnocení







Jeden koláček: 1 bod.

PICTURE PUZZLE

Cílem je sestavit obrázek z jednotlivých dílů. Po přesunutí dílu na jinou pozici si nový díl vymění místo s

dílem, který byl v této pozici před ním. Hra končí v okamžiku správného sestavení obrázku.

Funkce tlačítek

- Jednotlivými díly se pohybuje tlačítkem , ,  a .
- Vzor se zobrazí pomocí tlačítek ,  nebo .

Hodnocení

Hodnocení je tím vyšší, čím dříve se podaří obrázek sestavit.

WALL BREAKER

Cílem je rozbít cihly pomocí pátky a míčku, odražený míček je možno zachytit přesunutím pátky nalevo nebo napravo. Po rozbítí všech cihel začne další úroveň, která je o něco rychlejší. Po dosažení určité úrovně už se rychlost nezvyšuje, ale zkracuje se pátka pro zachytávání míčků. Hra končí v okamžiku, kdy se hráči nepodaří zachytit odražený míček.

Funkce tlačítek

- Vypuštění míčku: tlačítka **2** ASC, **5**, **8** TVR nebo **9**.
- Široký úkrok doleva: tlačítko **1** W.
- Normální úkrok doleva: tlačítko **4** OM nebo **7** ODS.
- Drobný úkrok doleva: tlačítko **3**.
- Široký úkrok doprava: tlačítko **3** DR.
- Normální úkrok doprava: tlačítko **5** OC nebo **6** ODP.
- Drobný úkrok doprava: tlačítko **6** OP.

Hodnocení

- 1 bod za každou cihlu.
- 5 bodů za dokončení každé úrovně.

LABYRINTH

Cílem hry je co možná nejrychleji projít bludištěm z horního levého rohu do spodního pravého rohu. Během hry je zobrazena vždy pouze část bludiště, ve skutečnosti je bludiště mnohem větší. Existuje pouze jediná cesta, jak bludištěm.

Spuštění hry může trvat i několik sekund.

Funkce tlačítek

- Pohyb: tlačítka **2** ASC, **4** OM, **6** MDP a **8** TVR.

Hodnocení











V této hře je důležitý čas. Čím kratší dobu budete potřebovat k nalezení východu z bludiště, tím lepšího výsledku dosáhnete.

TIC TAC TOE (piškvorky)

Cílem hry je přidávat křížky v mřížce střídavě s protihráčem. Vyhrává ten, kdo jako první umístí pět znaků v řadě. Řada může být horizontální, vertikální nebo diagonální.

Všimněte si, že je zobrazena pouze část mřížky - hrací plocha může být značně větší.

Funkce tlačítek

- Pohyb kurzoru: tlačítka , , , , , , ,  nebo .
- Umístění křížku: tlačítko .

NASTAVENÍ

Nastavení parametrů a funkcí telefonu se provádí v nabídce Nastavení, rozdělené do devíti skupin: Profily, Uživatelské rozhraní, Čas, Jednotky, Napájení, GSM, GPS, Podpora, Nouzová volání a Bezpečnost. Přístup k nabídce je možný z Hlavní nabídky.

- Stisknutím tlačítka  **VYBRAT** otevřete nabídku **Nastavení**.
- Tlačítkem  **UKONČIT** můžete operaci ukončit a vrátit se do předchozí úrovně nabídky.

Profily

Profil označuje kombinaci nastavení osvětlení, akustické signalizace a vyzvánění. Jednotlivé profily s různými nastavením je možno využívat pro různé situace a prostředí (schůze, pohyb na rušné ulici apod.).

K dispozici je přednastavených profilů: Normální, Tichý, Diskrétní, Hlasitý a profil Noc, další dva si můžete vytvořit podle vlastních potřeb.

I přednastavené profily si můžete přizpůsobit svým požadavkům.

Profil odpovídající konkrétní situaci můžete zapnout v Rychlé nabídce, podrobnější informace najdete v kapitole *Rychlá nabídka, Profily*.

Název aktuálního profilu se v pohotovostním stavu spolu se symbolem  zobrazuje na displeji.

Tlačítkem  **VYBRAT** otevřete v nabídce **Nastavení** vedlejší nabídku **Profily**.

ZMĚNA NASTAVENÍ PROFILU NORMÁLNÍ



Chcete-li prohlížet nebo měnit nastavení profilu Normální, vyberte položku Normální a stiskněte  **VYBRAT**.

Po skončení stiskněte  **HOTOVO**. Byly-li v nastavení provedeny změny, zobrazí se výzva k jejich uložení. Podle potřeby stiskněte tlačítko  **NE** nebo  **OK**.

Změna názvu profilu

Názvy přednastavených profilů (Normální, Tichý, Diskrétní, Hlasitý a Noční) není možno měnit – pokud jste-li se o to, objeví se text **Nepovoleno**.



Upravovat můžete pouze názvy vlastních profilů tímto způsobem:

1. Vyberte položku **Jméno** a stiskněte tlačítko  **ZMĚNIT**.
2. Alfanumerickými tlačítky zadejte požadované jméno a stiskněte tlačítko  **OK**.



Změna nastavení profilu pro příchozí hovory, budík a diář

Vyberte jednu z položek **Příchozí hovor**, **Budík** nebo **Diář** a stiskněte tlačítko  **VYBRAT** – zobrazí se aktuální nastavení.

Výběr tónu



1. Vyberte položku **Tón** a stiskněte  **ZMĚNIT**.
2. Seznamem tónů, které jsou k dispozici, můžete procházet tlačítkem , u každého tónu přitom zazní krátká ukázka. Vyberte požadovaný tón a stiskněte  **OK**.

Nastavení hlasitosti

1. Vyberte položku **Hlasitost** a stiskněte  **ZMĚNIT**.
2. Hlasitost nastavte podle potřeby tlačítkem , můžete nastavit také hlasitost 0, tzn. vypnuto.
3. Po skončení stiskněte  **OK**.

Hlasitost je možno nastavit také tlačítky  a .

Průběh hlasitosti signalizace

1. Vyberte položku **Režim zvonění** a stiskněte tlačítko  **ZMĚNIT**.
2. Vyberte buď **Pevný** nebo **Zvyšující** a stiskněte tlačítko  **OK**.

Změna nastavení pro zprávy



Vyberte položku **Zprávy** a stiskněte  **VYBRAT**, zobrazí se aktuální nastavení.

Změna nastavení parametrů pro zprávy, budík a diař se provádí stejně jako úprava nastavení pro příchozí hovory s tím rozdílem, že chybí položka **Režim zvonění**.

Nastavení vibrační signalizace

Vibrační signalizaci můžete zapnout nebo vypnout volbou položky **Vibrace** a stisknutím  **ZMĚNIT**.

Nastavení osvětlení





1. Vyberte položku **Osvětlení** a stiskněte  **ZMĚNIT**.
2. Vyberte zapnuto nebo vypnuto a stiskněte  **OK**.

- **Vypnuto:** podsvětlení displeje a prosvětlení tlačítek vždy **vypnuto**.
- **Zapnuto:** podsvětlení displeje a prosvětlení tlačítek vždy **zapnuto**.
- **Automaticky:** zapnutí osvětlení po stisknutí tlačítka nebo při zobrazení důležité zprávy.

Trvale zapnuté osvětlení výrazně zvyšuje spotřebu elektrické energie.



Změna nastavené hlasitosti pro tóny tlačítek a akustické upozornění

Vyberte položku, jejíž nastavení chcete změnit - **Varování**, **Tóny kláves** a stiskněte  **ZMĚNIT**.

1. Hlasitost nastavte tlačítkem , vybrat můžete také 0 (vypnuto).
 2. Po skončení stiskněte  **OK**.
- V položkách **Varování** a **Tóny kláves** se hlasitost nastavuje také tlačítky  a .

Obnovení výrobního nastavení profilu

Chcete-li obnovit výrobní nastavení profilu, postupujte takto:

1. Vyberte položku **Vynulovat** a stiskněte  **OK**.
2. Požadavek potvrďte opětovným stisknutím  **OK** nebo zrušte stisknutím  **NE**.

ZMĚNA NASTAVENÍ PROFILŮ TICHÝ, DISKRÉTNÍ, HLASITÝ A PROFILU NOC

Nastavení je možno změnit způsobem, popsaným v kapitole *Změna nastavení profilu Normální*.

VYTVOŘENÍ NOVÉHO PROFILU





Vyberte položku **Nový**, vytvořit můžete maximálně dva vlastní profily.

Pojmenování profilu

Zadejte název nového profilu alfanumerickými tlačítky a potvrďte stisknutím  **OK**.

Výběr výchozího profilu

Nyní je třeba vybrat, který profil se použije jako výchozí pro tvorbu vlastního nového profilu.

1. Vyberte položku **Založen na** a stiskněte tlačítko  **ZMĚNIT**.
2. V seznamu profilů vyberte požadovaný a stiskněte  **OK**.
3. Parametry výchozího profilu upravte podle potřeby, po skončení stiskněte  **HOTOVO**. Byly-li v nastavení provedeny změny, objeví se výzva k jejich potvrzení nebo zrušení – vyberte požadovanou možnost a stiskněte  **OK**.



Změna nastavení vlastního profilu

Parametry vlastního profilu po vybrání tlačítkem  **VYBRAT** je možno upravovat stejným způsobem, jako u přednastavených profilů s tím rozdílem, že můžete navíc změnit také název profilu.

Podrobnější informace o změnách nastavení profilu najdete v kapitole *Změna nastavení profilu Normální*.

SMAZÁNÍ PROFILU

Čtyři přednastavené profily není možno smazat, odstranit můžete pouze své vlastní profily:

1. Vyberte profil, který chcete odstranit.
2. Vyberte položku **Vymazat** a stiskněte  **OK**.
3. Smazání potvrďte stisknutím  **OK** nebo požadavek zrušte tlačítkem  **NE**.



Uživatelské rozhraní

Nabídka obsahuje položky pro nastavení základních parametrů a funkcí telefonu.

Tlačítkem  **VYBRAT** vyberte v nabídce Nastavení vedlejší nabídku **Uživatelské rozhraní**.

VOLBA JAZYKA

Komunikační jazyk displeje můžete podle potřeby změnit.



1. Vyberte položku **Jazyk** a stiskněte  **ZMĚNIT**.
2. Požadovaný jazyk vyberte ze seznamu tlačítkem  a potvrďte stisknutím  **OK**.



Je-li jazyk nastaven na Automaticky, bude použit jazyk preferovaný na SIM kartě. Pokud na kartě není nastaven přednostní jazyk, použije se přednostní jazyk telefonu (angličtina).

Nastavení komunikačního jazyka displeje nemá vliv na nastavení jazyka pro psaní textu v režimu T9.

NASTAVENÍ KONTRASTU

Kontrast displeje můžete nastavit podle svých požadavků.



1. Vyberte položku **Kontrast** a stiskněte tlačítko  **ZMĚNIT**.
2. Tlačítkem  nastavte požadovaný kontrast a stiskněte  **OK**.

Kontrast je možno v položce **Kontrast** upravit také pomocí tlačítek  a .

SPOŘIČ DISPLEJE

Spořič zpomaluje vybíjení baterie tím, že po delší době nečinnosti vypne displej.

Spořič se aktivuje po uplynutí předem zadané doby nečinnosti telefonu.

Zapnutí a nastavení prodlevy spořiče se provádí v poloze **Spořič displeje** po stisknutí tlačítka  **ZMĚNIT**. Proveďte potřebné nastavení a stiskněte  **OK**.

Spořič displeje

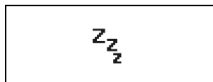

Po stisknutí kteréhokoliv tlačítka se obnoví obvyklé zobrazení.

AUTOMATICKÝ ZÁMEK KLÁVESNICE

Nabídka umožňuje zapnutí automatického zámku klávesnice.

Je-li automatický zámek zapnutý, klávesnice se zablokuje po uplynutí přibližně 20 sekund od posledního stisknutí tlačítka.

1. Vyberte položku **Zámek klávesnice** a stiskněte tlačítko  **ZMĚNIT**.

2. Vyberte **Ručně** nebo **Automaticky** a stiskněte tlačítko  **OK**.

Nastavení času

V této nabídce se nastavuje čas, časové pásmo a datum.

Čas a datum se seřizuje automaticky v okamžiku vyhodnocení signálu GPS, proto se na displeji zobrazuje vždy přesný čas – jedinou podmínkou je nastavit správně časové pásmo. Telefon přesto umožňuje také manuální nastavení času.

V nabídce **Nastavení** otevřete nabídku **Čas** stisknutím tlačítka  **VYBRAT**.

ČAS



V této poloze je možno nastavit čas ručně. Nezapomeňte, že při použití funkce *automatického seřizování* se čas nastaví automaticky (viz dále).

1. Vyberte položku **Čas** a stiskněte  **ZMĚNIT**.

2. Číselnými tlačítky zadejte čas a stiskněte  **OK**.

DATUM

V této se ručně nastavuje datum. Nezapomeňte, že při použití funkce *automatického seřizování* se datum nastaví automaticky (viz dále).

1. Vyberte položku **Datum** a stiskněte  **ZMĚNIT**.
2. Číselnými tlačítky zadejte datum a stiskněte  **OK**.



SATELITNÍ ČAS

Čas a datum může být automaticky seřizován podle satelitního času – tato informace je obsažena v signálu každého GPS satelitu.

Seřízení podle satelitního času se zapíná a vypíná v položce **Satelitní čas** po stisknutí tlačítka  **ZMĚNIT**.

ČASOVÁ ZÓNA

Univerzální čas vysílaný GPS satelity (UTC) je stejný pro jakékoliv místo na zeměkouli, proto je nutno zadat časovou zónu, aby se čas na displeji zobrazoval správně.



1. Vyberte položku **Časová zóna** a stiskněte  **ZMĚNIT**.
2. Číselnými tlačítky zadejte časový rozdíl Vaší země, podle potřeby doplňte znaménko +/- tlačítky .
3. Stiskněte  **OK**.

Jednotky



V této nabídce můžete nastavit jednotky pro udávání vzdálenosti, rychlosti nadmořské výšky, formát souřadnic a měnu pro informaci o ceně hovorů.

Tlačítkem  **VYBRAT** vyberte položku **Jednotky** v nabídce Nastavení.

VZDÁLENOST A RYCHLOST



1. Vyberte položku **Vzdálenost a rychlost** a stiskněte tlačítko  **ZMĚNIT**.
2. Zvolte jednotky, které Vám nejvíce vyhovují: **Metrické**, **Statut** nebo **Námořní**. Stiskněte  **OK**.

NADMOŘSKÁ VÝŠKA

1. Vyberte položku **Výška n.m.** a stiskněte  **ZMĚNIT.**
2. Vyberte jednotky pro měření výšky, které Vám vyhovují: **Metrické** nebo **Stopy** a stiskněte  **OK.**



FORMÁT SOUŘADNIC

Zeměpisné souřadnice jsou vždy zobrazovány ve formátu WGS-84 (šířka a délka). Můžete si vybrat, zda chcete, aby se tyto údaje zobrazovaly ve stupních, minutách a sekundách, ve stupních a minutách nebo pouze ve stupních.

1. Vyberte položku **Formát pozice** a stiskněte tlačítko  **ZMĚNIT.**
2. Zvolte jednu z nabízených možností a stiskněte tlačítko  **OK.**

MĚNA

Měnová jednotka se využívá při přepočtech jednotlivých měn. Měnovou jednotku označte názvem složeným ze tří znaků.

1. Vyberte položku **Měna** a stiskněte tlačítko  **ZMĚNIT.**
2. Alfnumerickými tlačítky zadejte název měnové jednotky, stiskněte  **OK.**



Automatické zapínání a vypínání

V této nabídce můžete nastavit automatické zapínání a vypínání přístroje ve stanovenou dobu.

V nabídce **Nastavení** stiskněte  **VYBRAT** a vyberte položku **Napájení.**

ČASOVAČ ZAPÍNÁNÍ

Po zapnutí časovače se přístroj automaticky každý den ve stanovenou dobu zapne.

- Chcete-li změnit dobu na kterou je časovač nastaven, vyberte položku **Zapnout telefon** a stiskněte  **ZMĚNIT.** Číselnými tlačítky zadejte požadovanou dobu a potvrďte tlačítkem  **OK.**
- Chcete-li časovač vypnout nebo zapnout, vyberte položku **Aktivní** a stiskněte  **ZMĚNIT.**

ČASOVAČ VYPÍNÁNÍ

Po zapnutí časovače se přístroj automaticky každý den ve stanovenou dobu vypne.

Časovač se nastavuje obdobným způsobem jako časovač zapínání.

Nabídka GSM

Tato nabídka umožňuje nastavení parametrů a funkcí souvisejících s telefonováním a výměnou SMS zpráv.

V nabídce **NASTAVENÍ** stiskněte  **VYBRAT** – vyberte položku **GSM**.



NASTAVENÍ ZPRÁV

V této nabídce můžete uložit a změnit číslo své hlasové schránky a číslo střediska zpráv. Můžete také nastavit parametry dalších funkcí, jako je například typ zpráv nebo platnost.

Zprávy SMS a hlasová schránka patří mezi služby provozovatele sítě GSM.



Číslo střediska zpráv

Pro posílání krátkých textových zpráv musíte mít nastaveno číslo střediska zpráv. Toto číslo Vám sdělí provozovatel Vaší sítě.



Stiskněte tlačítko  **ZMĚNIT**. Zadejte číslo střediska SMS zpráv, chybně zadané číslice můžete smazat tlačítkem  **VYMAZAT**. Po skončení potvrďte zadání tlačítkem  **OK**.

Typ zprávy

V této vedlejší nabídce můžete nastavit, s jakým druhem zpráv chcete pracovat. K dispozici jsou tyto typy: textové zprávy, faxy, X400, E-mail, ermes nebo datové.

Pro změnu typu zpráv stiskněte tlačítko  **ZMĚNIT**. Vyberte požadovaný typ a potvrďte stisknutím tlačítka  **OK**.

Platnost zprávy

V této vedlejší nabídce můžete nastavit délku platnosti každé zprávy. K dispozici jsou tyto možnosti: 1 hodina, 6 hodin, 24 hodin, 1 týden nebo maximální doba. Stiskněte tlačítko  **ZMĚNIT**. Vyberte jednu z nabízených možností a potvrďte stisknutím tlačítka  **OK**.

Číslo hlasové schránky

Pro vyslechnutí vzkazů uložených ve své hlasové schránce musíte znát číslo hlasové schránky. Číslo hlasové schránky se využívá také pro funkci Přesměrování hovoru.

Stiskněte tlačítko  **ZMĚNIT**. Zadejte číslo své hlasové schránky a zadání potvrďte stisknutím tlačítka  **OK**.

NASTAVENÍ ZPRÁV SÍŤE

V této nabídce je možno nastavit parametry pro příjem zpráv sítě.

Přijímat zprávy sítě

V této nabídce můžete zvolit, zda chcete přijímat zprávy sítě; zprávy sítě mohou být reklamní zprávy, informace o počasí, dopravě a sportovních výsledcích apod.

Pro změnu nastavení stiskněte tlačítko  **ZMĚNIT**.

Identifikátor základnové stanice

Identifikátor základnové stanice označuje oblast, kde se právě nachází telefon. Je-li tato položka zapnutá, zobrazí se na displeji v pohotovostním stavu identifikátor základnové stanice. Dostupnost této funkce závisí na konkrétním provozovateli sítě GSM

Pro změnu nastavení stiskněte tlačítko  **ZMĚNIT**.





Typ zpráv sítě

Je-li zapnuta funkce **Přijmout zprávy sítě**, budou Vám posílány různé typy zpráv sítě (v závislosti na Vaší SIM kartě).

V této nabídce můžete nastavit typ zpráv sítě, které chcete přijímat. Zprávy jsou rozděleny do skupin. Pro podrobnější informace o tom, jaké zprávy jsou označeny jednotlivými čísly se obraťte na svého provozovatele sítě GSM.

Vyberte položku **Typy** a stiskněte tlačítko  **VYBRAT**.

Vymazání typu zprávy

1. Tlačítkem  vyberte číslo typu zpráv, které nechcete přijímat. Stiskněte pravé funkční tlačítko  **VYMAZAT**.
2. Požadavek potvrďte stisknutím tlačítka  **VYMAZAT** nebo zrušte stisknutím tlačítka  **NE**.





Přidání nového typu zprávy

1. Vyberte položku **Nové** a stiskněte tlačítko  **VYBRAT**.

2. Zobrazí se výzva k zadání čísla typu zpráv – číslo zadejte a stiskněte tlačítko  **OK**.

Volby jazyka přijímaných zpráv

Telefon je z výroby nastaven pro příjem zpráv ve všech dostupných jazycích; nepřejete-li si přijímat zprávy v cizích jazycích, upravte nastavení tímto způsobem:

1. Vyberte položku **Jazyky** a stiskněte  **VYBRAT**.
2. Tlačítkem  vyberte jazyk a nastavení změňte tlačítkem  **ZMĚNIT**.
3. Po skončení stiskněte tlačítko  **HOTOVO**.

ODPOVĚĎ LIBOVOLNÝM TLAČÍTKEM

V této položce můžete nastavit přijetí hovoru libovolným tlačítkem kromě tlačítka .

Pro zapnutí nebo vypnutí funkce stiskněte tlačítko  **ZMĚNIT**.

AUTOMATICKÁ ODPOVĚĎ

Touto položkou můžete zapnout nebo vypnout automatické odpovídání. Je-li tato funkce zapnuta, budou hovory přijímány automaticky po určitém počtu zazvonění.

Pro zapnutí nebo vypnutí funkce stiskněte tlačítko  **ZMĚNIT**.

PŘEDVOLBA PŘED VOLANÝMI ČÍSLY

Zadaná předvolba se automaticky vkládá před každé volané číslo. Můžete zadat libovolnou předvolbu, například #31# pro zamezení identifikace volajícího nebo *31# povolující Vaši identifikaci při volání.

V této nabídce můžete přidávat nové předvolby a vybrat tu, která se má pro odchozí volání používat.

Použití předvolby

V seznamu vyberte požadovanou předvolbu a stiskněte tlačítko  **OK**. Nechcete-li používat žádnou předvolbu, vyberte položku Vypnuto.

Přidání předvolby

1. Vyberte položku **Nový** a stiskněte tlačítko  **VYBRAT**.

2. Zobrazí se výzva pro zadání nové předvolby – předvolbu zadejte a stiskněte  **OK**.

PAMĚŤ OPAKOVANĚ VYTÁČENÝCH ČÍSEL

V této poloze můžete zapnout nebo vypnout paměť pro opakované vytáčení čísla.



Je-li paměť zapnuta, budou se do ní ukládat naposledy volaná čísla.

Takto uložená čísla můžete v pohotovostním stavu telefonu volat stisknutím tlačítka .

Pro zapnutí nebo vypnutí funkce stiskněte tlačítko  **ZMĚNIT**.

RYCHLÁ VOLBA

V této nabídce můžete zapnout nebo vypnout rychlé vytáčení. Je-li tato funkce aktivní, můžete rychle vytočit záznamy, které jsou uloženy v paměti telefonu na místech 2 až 9.

Chcete-li uskutečnit hovor pomocí jednotlačítkové volby, stiskněte a držte požadované číslo ( -  **OK**) několik sekund. Telefon automaticky vytočí číslo uložené na této pozici v telefonním seznamu.

Pro zapnutí nebo vypnutí funkce stiskněte tlačítko  **ZMĚNIT**.



GSM MODUL

V této nabídce můžete zapnout nebo vypnout modul GSM.

Vypnutí GSM modulu bude mít tyto důsledky:

- Nebude možno vytáčet čísla ani přijímat hovory, dokonce nebude možno ani volat na tísňová čísla. Váš telefon se bude chovat, jako kdyby byl vypnutý.
- Nebude možno odesílat ani přijímat SMS zprávy, a to ani zprávy Friend Find.
- Sníží se spotřeba elektrické energie, zejména v oblastech se slabým pokrytím GSM signálem.

Modul GSM můžete zapnout nebo vypnout takto:

1. Vyberte položku **GSM modul** a stiskněte tlačítko  **ZMĚNIT**.
2. Vyberte jednu z nabízených možností **Zapnuto** nebo **Vypnuto** a potvrďte tlačítkem  **OK**.

GPS

V této nabídce můžete upravovat nastavení parametrů pro mapy a navigaci.

Tlačítkem  **VYBRAT** otevřete v nabídce **Nastavení** vedlejší nabídku **GPS**.

DETAILY MAPY

V této nabídce můžete nastavit vzhled mapové stránky navigátoru.

Vyberte položku **Detaily mapy** a stiskněte tlačítko  **VYBRAT**.

Automatický posuv

Je-li automatický posuv zapnutý, mapa se neustále posunuje na displeji tak, aby polohový kurzor byl vždy uprostřed. Při vypnutém automatickém posuvu se mapa posouvá pouze v případě, kdy kurzor dosáhne její hranice.

Pro zapnutí nebo vypnutí funkce stiskněte tlačítko  **ZMĚNIT**.

Zobrazit informační pole

Funkce umožňuje nastavit, zda se mají zobrazovat dvě doplňující informační pole na mapové stránce navigátoru.

Pro zapnutí nebo vypnutí funkce stiskněte tlačítko  **ZMĚNIT**.

Zobrazování informačních polí můžete v režimu mapové stránky rychle přepínat také stisknutím tlačítka .

Zobraz označení

Funkce umožňuje nastavit, mají-li se na mapě zobrazovat názvy waypointů a vybraných osob.

Pro zapnutí nebo vypnutí funkce stiskněte tlačítko  **ZMĚNIT**.

Zobraz trasu

Funkce umožňuje nastavit, mají-li se na mapě zobrazovat waypointy cílové trasy propojené čarami.

Pro zapnutí nebo vypnutí funkce stiskněte tlačítko  **ZMĚNIT**.

Zobraz stopu

Funkce umožňuje zapnout a vypnout zobrazení stopy pohybu na mapě (trajektorie).

Pro zapnutí nebo vypnutí funkce stiskněte tlačítko  **ZMĚNIT**.

Smazat stopu

Funkce umožňuje smazat stopu dosavadního pohybu na mapě a začít zobrazovat novou trajektorii.

Chcete-li zcela vypnout zobrazování stopy, postupujte podle pokynů v předchozím odstavci **Zobrazit stopu**.



Pro smazání stopy stiskněte tlačítko  **OK**.

Typ preferovaných map

Máte-li ve svém telefonu více map, používá se obvykle ta nejpřesnější. V této nabídce můžete zvolit preferovanou mapu, k dispozici máte tyto možnosti:

- **Jakákoliv:** přístroj bude pracovat s nejpřesnější mapou.
- **City, Topografická, Cesta, Námořní** – přístroj bude pracovat s vybranou mapou, bude-li ovšem k dispozici.

Preferovaný typ mapy můžete nastavit takto:

1. Vyberte položku **Typ preferovaných map** a stiskněte tlačítko  **ZMĚNIT**.
2. Z nabídky vyberte požadovanou možnost a stiskněte  **OK**.

UPOZORNĚNÍ NA KURZ

V této nabídce můžete nastavit typ upozornění pro případ odchýlení se od kurzu nebo dosažení plánovaného cíle.

Vyberte položku **Upozornění kurzu** a stiskněte  **VYBRAT**.



Upozornění na přiblížení se k cíli

Funkce umožňuje zapnout nebo vypnout upozornění na přiblížení se k cíli, kterým může být waypoint, Friend Find bod a nebo poslední bod na trase.

Pro zapnutí nebo vypnutí funkce stiskněte tlačítko  **ZMĚNIT**.

Vzdálenost k cíli

V této položce můžete nastavit, v jaké vzdálenosti se bude zapínat upozornění na přiblížení k cíli.

1. Vyberte položku **Vzdál. k cíli** a stiskněte tlačítko  **ZMĚNIT**.
2. Z nabídky vyberte požadovanou možnost a potvrďte stisknutím  **OK**.

Potvrzení dosažení cíle

V této položce můžete zapnout nebo vypnout potvrzení dosažení bodu na trase před další navigací k následujícímu bodu.

Pro vypnutí nebo zapnutí funkce stiskněte tlačítko  **ZMĚNIT**.



Upozornění mimo kurz

V této položce můžete zapnout nebo vypnout upozornění na odchýlení se od kurzu ke stanovenému bodu.

Pro vypnutí nebo zapnutí funkce stiskněte tlačítko  **ZMĚNIT**.

Vzdálenost pro upozornění mimo kurz





V této vedlejší nabídce můžete nastavit vzdálenost, při které se bude zapínat upozornění na odchýlení se od kurzu.

1. Vyberte položku **Vzdál. mimo kurz** a stiskněte tlačítko  **ZMĚNIT**.
2. Vyberte jednu z nabízených možností a stiskněte  **OK**.

LEVÉ A PRAVÉ INFORMAČNÍ POLE

Na mapové stránce a stránce průvodce se zobrazují dvě pole s údaji. V těchto dvou nabídkách můžete zvolit, jaké informace se v obou polích budou zobrazovat. Pro každé z obou polí můžete vybrat více zobrazovaných údajů, které se pak budou cyklicky střídát.

Obsah zobrazovaný v polích můžete nastavit takto:

- Vyberte jednu z položek **Levé informační pole** nebo **Pravé informační pole** a stiskněte  **VYBRAT** – otevře se příslušná vedlejší nabídka.
- Tlačítkem  vyberte požadovanou položku a stiskněte  **ZMĚNIT**.
- Po skončení provedené úpravy potvrďte stisknutím tlačítka  **HOTOVO**.

Obsah informačních polí

Rychlost: okamžitá rychlost ve vodorovném směru.

Průměrná rychlost: průměrná rychlost ve vodorovném směru.

Maximální rychlost: maximální rychlost ve vodorovném směru.

Počítadlo vzdálenosti: počítadlo překonané vzdálenosti.

Výška nad mořem: výška nad průměrnou hladinou oceánu.

Další cíl: název příštího cíle na trase nebo název waypointu nebo Friend-bodu použitého jako cíl.

Předchozí cíl: název předchozího cíle na trase.

Následující vzdálenost: vodorovná vzdálenost k následujícímu bodu na trase nebo k waypointu nebo Friend-bodu použitému jako cíl.

Minulá vzdálenost: vodorovná vzdálenost k předchozímu bodu na trase.

Následující ETE (Estimated Time Enroute): přibližná doba zbývající k dosažení následujícího bodu na trase, waypointu nebo Friend Find bodu použitému jako cílový bod.

Minulý ETE: přibližná doba potřebná pro dosažení posledního bodu na trase.

Následující ETA (Estimated Time of Arrival): přibližný čas dosažení následujícího waypointu na trase nebo waypointu nebo Friend-bodu použitého jako cíl.

Minulý ETA: přibližný čas dosažení posledního waypointu na trase.

Mimo kurz: odchylka od stanoveného kurzu nalevo nebo napravo ve vodorovném směru.

Zatočit: úhel mezi skutečnou dráhou a směrem cíle včetně vyznačení vlevo/vpravo.

Datum: aktuální datum.

Čas: aktuální čas.

UTC (Universal time constant): světový standardní čas, někdy označovaný jako Greenwichský (GMT).

Úsvit: okamžik, kdy příslušný den začíná úsvit.

Východ slunce: okamžik východu slunce příslušného dne.

Západ slunce: okamžik, kdy příslušný den slunce zapadá.

Soumrak: okamžik, kdy příslušný den začíná soumrak.

Maidenhead: okamžitá poloha ve formátu Maidenhead.

NMEA VÝSTUP

V této položce se zapíná a vypíná rozhraní NMEA 0183. Rozhraní se využívá pro připojení externích zařízení zpracovávajících navigační data z telefonu.

Pro změnu nastavení stiskněte tlačítko  **ZMĚNIT**.

Zapnuté rozhraní NMEA zvyšuje spotřebu elektrické energie.

VYNULOVÁNÍ POZICE

V této položce můžete vynulovat informace o své poloze. Vynulování se využívá v případě, že telefon nedokáže přesně určit polohu (například po mezinárodních letech na dlouhé vzdálenosti nebo po delší době nečinnosti přístroje).



Podpora

V případě jakýchkoliv potíží s používáním svého telefonu Benefon Esc! můžete odeslat zprávu na oddělení zákaznické podpory společnosti Benefon – během několika minut Vám zavolá kvalifikovaný poradce a pomůže Vám problém vyřešit. Dostupnost této služby je omezena určitými podmínkami.

Zpráva se odesílá volbou položky Podpora v nabídce GSM.



ČÍSLO

V této položce můžete zadat číslo střediska zákaznické podpory Help Desk. Z výroby je nastaveno číslo mezinárodního střediska, které můžete nahradit číslem střediska ve své zemi (je-li zde zřízeno).

1. Vyberte položku **Číslo** a stiskněte  **ZMĚNIT**.
2. Zadejte číslo a stiskněte  **OK**.

JAZYK

V této položce můžete zvolit jazyk pro komunikaci s personálem střediska zákaznické podpory.

1. Vyberte položku **Jazyk** a stiskněte  **ZMĚNIT**.
2. Vyberte jednu z nabízených možností a stiskněte  **OK**.

Nouzová volání na předem zadaná čísla

V situacích ohrožení je výhodné odeslat zprávu s informací o své poloze a současně vytočit předem zadaná čísla nouzového volání jediným stisknutím tlačítka. V této nabídce můžete nastavit parametry pro odesílání zpráv s polohou a vytáčení zadaných čísel.

V nabídce **Nastavení** stiskněte tlačítko  **VYBRAT** a otevřete vedlejší nabídku **Nouzové volání**.

Nouzová volání nejsou totožná s voláním na tísňová čísla (např. 112).

TLAČÍTKO NOUZOVÉHO VOLÁNÍ



Položka umožňuje nastavit, má-li se pro nouzová volání používat tlačítko . Pokud se rozhodnete pro nepoužívání nouzového tlačítka, nouzová volání ani odesílání zpráv s polohou nebudou možná.

Po stisknutí  **ZMĚNIT** použítí tlačítka pro nouzové volání zapnete nebo vypnete.

VYTVOŘENÍ NOUZOVÉ ZPRÁVY

Můžete zadat text zprávy, která se odešle po stisknutí nouzového tlačítka na zadaná čísla.

Nouzová zpráva se skládá z informace o poloze a textu, který můžete vytvořit a upravovat. Například zde můžete uvést, kterými alergiemi trpíte, jste-li diabetik, kardiak atd.



1. Vyberte položku **Upravit zprávu** a stiskněte tlačítko  **VYBRAT**.
2. Zpráva se zapisuje a upravuje zcela stejným způsobem, jako běžná poznámka, viz také kapitola *Hlavní nabídka, Příslušenství, Zápisník*.
3. Po skončení stiskněte  **ULOŽIT**.

SEZNAM ČÍSEL PRO NOUZOVÁ VOLÁNÍ

Na čísla uložená v tomto seznamu budou směřovány zprávy s informacemi o poloze a nouzová volání. U nového telefonu je seznam prázdný; čísla musíte nejprve zadat a případně je můžete později upravovat, mazat apod.

Počet čísel v seznamu je omezený.





Přidání nouzového čísla

- Chcete-li zadat parametry prvního nouzového čísla, stiskněte tlačítko  **VLOŽIT**.
- Chcete-li přidat další nouzová čísla, vyberte řádek a stiskněte  **VYBRAT**, Nyní můžete nastavit, zda se má nové nouzová čísla seznamu zařadit před nebo za vybraný řádek a stiskněte  **VYBRAT**.







Otevře se nabídka, ve které můžete změnit telefonní číslo a dále nastavit, zda se má vybrané číslo vytočit a současně se na něj má odeslat zpráva nebo zda se má číslo pouze vytočit a nebo zda se na ně má pouze odeslat zpráva.

Zadejte číslo nouzového volání buď ručně číselnými tlačítky a potvrďte stisknutím  **OK** nebo číslo vyhledejte v telefonním seznamu.





Při hledání čísla v telefonním seznamu postupujte tímto způsobem:

1. Obsah zobrazený na displeji smažte stisknutím a přidržení tlačítka  **VYMAZAT** a stiskněte  **HLEDAT**.
2. Podle potřeby můžete zadat první písmena jména.
3. Hledané číslo můžete také najít pomocí tlačítka .
4. Stiskněte tlačítko  **OK**.

Po zadání čísla příjemce můžete:

- Upravit telefonní číslo výběrem položky **Číslo** a stisknutím  **ZMĚNIT**.
- Zapnout nebo vypnout příjem volání výběrem položky **Hovor** a stisknutím  **ZMĚNIT**.
- Zapnout nebo vypnout příjem zpráv výběrem položky **Zpráva** a stisknutím  **ZMĚNIT**.
- Po skončení úprav stiskněte  **HOTOVO**; na displeji se zobrazí výzva k potvrzení provedených změn – podle potřeby stiskněte  **OK** nebo  **NE**.



Smazání nouzového čísla

1. V seznamu vyberte číslo které chcete smazat a stiskněte  **VYBRAT**.
2. Vyberte položku **Vymazat** a stiskněte  **OK**.
3. **Smazání** potvrďte stisknutím tlačítka  **OK** nebo zrušte tlačítkem  **NE**.

NOUZOVÉ VOLÁNÍ

Na kterékoliv stránce navigátoru nebo v pohotovostním stavu stiskněte a na pět sekund přidržte tlačítko  (funkce zůstává k dispozici i po zamčení klávesnice, vždy však musí být zapnuta funkce Nouzové tlačítko).

Ve sluchátku se ozve **tón upozornění s maximální hlasitostí**, začne se střídavě zapínat vypínat osvětlení a současně se zapne **vibrační signalizace**.

Na displeji se zobrazí tento text: **Nouzové volání za 15 sekund**. Během této doby ještě můžete nouzové volání přerušit stisknutím tlačítka  **UKONČIT**. Neuděláte-li to nebo stisknete  **OK**, začne nouzové volání.

Nejprve se na všechna zadaná čísla odešlou SMS zprávy s informací o Vaší poloze a případně s dalším připojeným textem.

Potom se postupně uskuteční volání na všechna zadaná čísla – volání na každé číslo se v případě neúspěchu až třikrát zopakuje, poté se číslo v seznamu přeskočí a vytáčí se následující.

Celý cyklus odesílání zpráv a volání můžete kdykoliv zastavit stisknutím tlačítka  **UKONČIT**.

Bezpečnost

V nabídce Bezpečnost se nastavují parametry funkcí týkající se zabezpečení telefonu proti neoprávněnému použití.

Stisknutím tlačítka  **VYBRAT** otevřete v nabídce Nastavení nabídku **Bezpečnost**.

VYŽADOVÁNÍ KÓDU PIN

V této položce můžete nastavit, zda se má při zapnutí telefonu zobrazit výzva k zadání PIN.



1. Vyberte položku **Žádat PIN kód** a stiskněte tlačítko  **ZMĚNIT**.
2. Zobrazí se výzva k zadání kódu PIN - zadejte jej a potvrďte stisknutím tlačítka  **OK**.

Některé SIM karty neumožňují vypnutí požadavku na zadání PIN.

VYŽADOVÁNÍ KÓDU TELEFONU



V této položce můžete nastavit, má-li se vyžadovat pro smazání počítačla hovorů kód telefonu.

Kód telefonu je pro každý přístroj jiný, nezávisí na právě vložené SIM kartě.

1. Vyberte položku **Žádat kód telefonu**, stiskněte  **ZMĚNIT** a funkci podle potřeby buď zapněte nebo vypněte.
2. Zobrazí se výzva k zadání kódu telefonu – kód zadejte a potvrďte stisknutím tlačítka  **OK**.

ZMĚNA KÓDU PIN

V této nabídce můžete změnit kód PIN své SIM karty.

1. Stiskněte tlačítko  **ZMĚNIT**.
2. Zadejte nejprve původní kód PIN. Zadejte nový kód PIN a pro potvrzení správnosti zápisu jej zadejte ještě jednou. Každý krok potvrďte stisknutím tlačítka  **PŘÍŠTÍ**.
3. Byl-li první PIN správně zadán a nový PIN byl zadán dvakrát stejně, zobrazí se text Změněn PIN.

Při změně kódu PIN musí být zapnuta funkce **Žádat PIN kód**.

ZMĚNA KÓDU PIN2

Kód PIN2 potřebujete pro nastavení a nulování počítadel v nabídce **Cena hovoru** a také pro nastavení většiny funkcí telefonního seznamu FDN.

Změna probíhá stejným způsobem jako v případě změny kódu PIN s tím rozdílem, že nepodporuje-li vložená SIM karta funkci kódu PIN2, zobrazí se text **Údaj není v SIM**.

ZMĚNA KÓDU TELEFONU

Kód telefonu je bezpečnostní kód který se liší pro každý telefon. Kód telefonu je vyžadován při nulování počítačů hovorů.

V této nabídce můžete změnit kód telefonu. Tato nabídka se ovládá stejným způsobem jako nabídka pro změnu kódu PIN.

ZMĚNA KÓDU SÍTĚ



Kód sítě je bezpečnostní kód, který potřebujete pro **Blokování hovorů** a některých jiných funkcí poskytovaných provozovatelem sítě GSM.

V nabídce můžete změnit kód sítě podobným způsobem, jako v případě změny kódu PIN.

PEVNĚ NASTAVENÁ TELEFONNÍ ČÍSLA (FDN)

Funkce FDN (Pevně nastavená telefonní čísla) pracuje se zvláštním telefonním seznamem, ve kterém můžete mít zaznamenáno jen několik telefonních čísel. Počet těchto čísel závisí na Vaší SIM kartě. Pro zapnutí nebo vypnutí funkce FDN, a také pro uložení, modifikaci a vymazání čísel z telefonního seznamu FDN budete potřebovat PIN2, který Vám poskytne Váš provozovatel sítě GSM.

Je-li aktivována volba pevně nastavených čísel, můžete volat pouze na čísla, která jsou uložena v paměti FDN nebo na čísla, která začínají stejnými číslicemi, které jsou nastaveny v paměti FDN. Do paměti FDN si můžete například uložit předčíslí 040 a potom můžete telefonovat na všechna čísla začínající na 040.

1. Stiskněte tlačítko  **ZMĚNIT**.
2. Zadejte PIN 2 a stiskněte  **OK**.

SÉRIOVÉ VÝROBNÍ ČÍSLO TELEFONU (IMEI)



V této nabídce je uvedeno sériové výrobní číslo telefonu (IMEI), které slouží k identifikaci mobilního telefonu.

Toto 15 místné číslo je uvedeno také na štítku telefonu. IMEI není možno změnit.

IMEI svého telefonu si můžete prohlédnout po stisknutí tlačítka  **VYBRAT**.

Obnovení výrobního nastavení

V této nabídce můžete obnovit výrobní nastavení parametrů a funkcí telefonu, včetně profilů.

1. Vyberte položku **Vynulovat nastavení** a stiskněte tlačítko  **OK**.
2. Požadavek ještě jednou potvrďte tlačítkem  **OK** – na displeji se zobrazí text **Obnovení výrobního nastavení** a telefon se přepne do pohotovostního stavu.

NABÍDKA GSM



Stromová struktura nabídky GSM obsahuje položky jako telefonní seznam, poslední hovory, zprávy a síťové služby.

- V pohotovostním stavu stiskněte pro přístup do Nabídky GSM tlačítko **GSM**.
- Vedlejšími nabídkami a položkami můžete rolovat tlačítkem **↑**.
- Chcete-li některou nabídku nebo položku vybrat, stiskněte tlačítko **↵** - tímto způsobem můžete

otevřít příslušnou vedlejší nabídku, zapínat a vypínat funkce a nastavovat nejrůznější parametry.

- Z vedlejší nabídky se můžete kdykoliv vrátit na předchozí úroveň tlačítkem **UKONČIT**.

TELEFONNÍ SEZNAM

Telefonní čísla můžete ukládat do paměti na SIM kartě, maximální délka jména a čísla stejně jako počet telefonních čísel, který je možno uložit, závisí na kapacitě Vaší SIM karty.

Pokud se na displeji zobrazí text **(Pevný)**, je aktivována funkce Pevná telefonní čísla (FDN). FDN omezuje použití telefonního seznamu. Další informace o FDN naleznete v kapitole *Nabídka, Nastavení, Bezpečnost, Pevná čísla*.

- Stisknutím tlačítka **VYBRAT** vyhledejte položku **Telefonní seznam**.
- Telefonní seznam můžete také otevřít stisknutím tlačítka **GSM** na několik sekund (přístup k položce **Nový**).
- Stisknutím tlačítka **UKONČIT** se můžete vrátit do předcházející úrovně nabídky.

Vyhledávání čísel

Touto nabídkou můžete prohledávat telefonní čísla uložená v telefonním seznamu. V seznamu můžete k telefonním číslům přiřazovat také jména. Při vyhledávání čísla můžete postupovat dvěma způsoby:

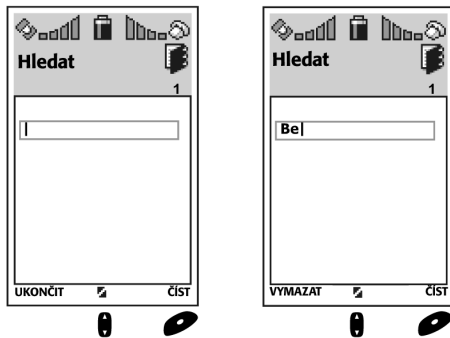

- Můžete zapsat požadované jméno nebo jeho první písmena a stisknout tlačítko **ČIST**. Tento způsob použijte pro jména uložená v telefonním seznamu, zejména v případě, že je Váš seznam velmi obsáhlý.

- Můžete také přímo stisknout tlačítko **ČIST**. Tento způsob použijete zřejmě v případě, že je Váš telefonní seznam poměrně krátký nebo v případě, že chcete přidat (uložit) nové telefonní číslo do telefonního seznamu.

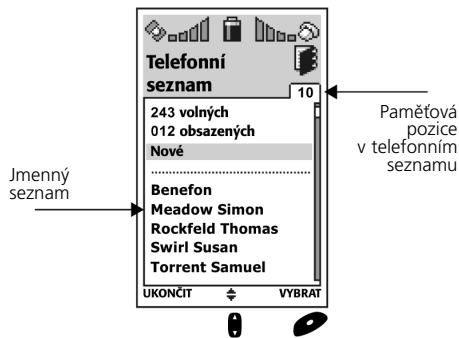



Zobrazí se seznam všech uložených čísel podle jmen.



Je-li zapnuta funkce Pevná telefonní čísla, čísla se zobrazují v abecedním pořadí podle přiřazeného jména.

- Jestliže jste zadal jméno nebo jeho první písmena, zobrazí se na prvním řádku v seznamu požadované číslo a vpravo číslo paměťové pozice v telefonním seznamu.
- Jestliže jste stiskl přímo tlačítko  **ČÍST** zobrazí se na prvním řádku položka **Nové**.

Tlačítkem  můžete procházet seznamem shora dolů, při zastavení se u každého jména zobrazí odpovídající telefonní číslo a paměťová pozice, v níž je uloženo.

1. Chcete-li uskutečnit hovor, stiskněte tlačítko .
2. Chcete-li upravit nebo vymazat záznam telefonního seznamu, stiskněte tlačítko  **VYBRAT**.

ÚPRAVY ZÁZNAMŮ



1. Stisknutím tlačítka  **VYBRAT** vyberte položku **Upravit**.
2. Je-li zapnuta funkce **Pevná čísla**, zadejte požadovaný kód PIN2 a stiskněte tlačítko  **OK**.

Zobrazí se telefonní číslo, jméno a pořadí paměťové pozice v telefonním seznamu. Nyní si můžete vybrat, jestli budete upravovat telefonní číslo, jméno nebo pořadí v telefonním seznamu



Tlačítkem  vyberte požadovanou položku a stiskněte tlačítko  **ZMĚNIT**.





Upravování telefonního čísla



Číslice můžete zadávat číselnými tlačítky, pro vymazání použijte tlačítko  **VYMAZAT**. Delším stisknutím tlačítka  **VYMAZAT** vymažete veškeré informace na displeji. Po skončení stiskněte tlačítko  **OK**.

Upravování jména

Písmena přidávejte stisknutím příslušných tlačítek a pro vymazání použijte tlačítko  **VYMAZAT**. Delším stisknutím tlačítka  **VYMAZAT** vymažete veškeré informace na displeji. Po skončení stiskněte tlačítko  **OK**.

Změna paměťové pozice





Tlačítkem  vyberte prázdnou paměťovou pozici v telefonním seznamu a stiskněte tlačítko  **OK**.

3. Po skončení úprav stiskněte tlačítko  **HOTOVO** – zobrazí se dotaz, zda chcete provedené změny uložit. Vyberte jednu z nabízených možností stisknutím tlačítka  **NE** nebo  **OK**.
4. Pokud jste změnil paměťovou pozici záznamu, zobrazí se text s dotazem, chcete-li záznam do nové pozice přesunout nebo jen zkopírovat.

Položkou **Přesunout** se původní záznam, uložený pod zvoleným pořadovým číslem v telefonním seznamu vymaže. Výsledkem je, že původní paměťová pozice v telefonním seznamu se uvolní.

Vyberete-li položku **Zkopírovat**, zůstane původní záznam uložený na příslušné pozici v telefonním seznamu zachován. Výsledkem je, že jedním záznamem budou blokovány dvě paměťové pozice v telefonním seznamu:

VYMAZÁNÍ ZÁZNAMU

1. Tlačítky  vyberte položku **Vymazat** a stiskněte  **OK**.
2. Je-li nastaven zapnuta funkce **Pevná čísla**, zadejte požadovaný kód PIN2 a stiskněte tlačítko  **OK**.
3. Svůj požadavek potvrďte stisknutím tlačítka  **OK** nebo jej zrušte tlačítkem  **NE**.

Uložení telefonního čísla

Pro uložení telefonního čísla je k dispozici několik způsobů.





Můžete:

- v pohotovostním stavu přímo zadat požadované číslo (dodržujte prosím následující pokyny)
- uložit číslo v položce **Nové** (dodržujte prosím následující pokyny)
- převzít telefonní číslo z SMS zprávy, včetně telefonního čísla odesílatele (další podrobnosti naleznete v kapitole Nabídka GSM, Zprávy, Příchozí zprávy, Převzetí čísla)

- převzít číslo volajícího (další podrobnosti naleznete v kapitole *Nabídka GSM, Poslední hovory, Uložit*)
- zaznamenat číslo volaného z paměti posledních volaných čísel (další podrobnosti naleznete v kapitole *Použití základních funkcí telefonu, Paměť opakovaně volaných čísel*).





Ve všech uvedených případech se čísla ukládají do seznamu obdobným způsobem.





ZADÁNÍ NOVÉHO TELEFONNÍHO ČÍSLA

1. V pohotovostním stavu zadejte požadované telefonní číslo a stiskněte tlačítko  **ULOŽIT**. Není-li k dispozici žádná volná paměťová pozice, zobrazí se text **Není paměť** – v takovém případě musíte před uložením nového čísla některé z dříve uložených čísel smazat.
2. Otevře se nabídka, ve které můžete upravovat telefonní číslo, jméno a paměťovou pozici. Nejprve zadejte požadované jméno a stiskněte tlačítko  **OK**.
3. Nyní můžete upravovat číslo, jméno a pozici – požadovanou položku vyberte tlačítkem  a stiskněte  **ZMĚNIT**.
4. Při editaci postupujte stejným způsobem, jaký byl popsán v kapitole *Úpravy telefonního seznamu*.

5. Po skončení stiskněte tlačítko  **HOTOVO** – záznam se uloží do telefonního seznamu.



PŘIDÁNÍ NOVÉHO ČÍSLA DO JMENNÉHO SEZNAMU

1. V pohotovostním stavu stiskněte tlačítko  **GSM** a potom tlačítkem  **VYBRAT** otevřete nabídku **Telefonní seznam**.
2. Stiskněte tlačítko  **ČÍST** - Na displeji se zobrazí seznam včetně položky **Nové**.
3. Stisknutím tlačítka  **VYBRAT** vyberte položku **Nové**.
4. Je-li zapnuta funkce pevných čísel, zadejte požadovaný kód PIN2 a stiskněte tlačítko  **OK**.
5. Není-li k dispozici volná paměťová pozice, zobrazí se na displeji **Není paměť**. Před uložením nového záznamu musíte vymazat některý ze stávajících.

6. Je-li k dispozici volná pozice, otevře se nabídka, ve které se zobrazí telefonní čísla, jména a paměťové pozice. Zadejte hledané jméno a stiskněte  **OK**.
7. Nyní můžete upravovat číslo, odpovídající jméno a paměťovou pozici – vyberte požadovanou položku tlačítkem  a stiskněte  **ZMĚNIT**.
8. Při úpravě postupujte stejným způsobem, jaký byl popsán v kapitole *Úpravy telefonního seznamu*.
9. Po skončení stiskněte tlačítko  **HOTOVO** – zobrazí se dotaz, zda chcete provedené změny uložit nebo zrušit. Vyberte jednu z nabízených možností a stiskněte  **OK**.

ZPRÁVY

SMS – krátké textové zprávy je služba poskytovaná provozovatelem sítě GSM.

- Stisknutím tlačítka  **VYBRAT** vyberte nabídku **Zprávy**.
- Stisknutím tlačítka  **UKONČIT** se můžete vrátit do předcházející úrovně nabídky.

Příchozí zprávy

V této nabídce můžete číst, upravovat a posílat zprávy. Můžete odpovědět na zprávu odesílateli nebo předat zprávu někomu dalšímu. Dále můžete převzít telefonní číslo odesílatele zprávy pro pozdější použití nebo mazat zprávy po jedné, případně je smazat všechny najednou.

V položce **Příchozí zprávy** v nabídce GSM můžete najít kromě samotných zpráv také další informace: **[MM]** označuje počet přijatých zpráv, symbol  upozorňuje na to, že jedna nebo více zpráv nebyly dosud přečteny.

Nastavení parametrů pro příchozí zprávy se provádí v nabídce **Hlavní nabídka**, *Nastavení, GSM*.

Otevřete nabídku Příchozí zprávy tlačítkem  **VYBRAT**.

Nejsou-li na SIM kartě uloženy žádné příchozí zprávy, zobrazí se text **Žádné příchozí zprávy**.

PŘIJETÍ NOVÉ ZPRÁVY

Přijetí nové zprávy je signalizováno akustickým upozorněním a textem **Nová zpráva!**

V pohotovostním stavu je možno přijatou zprávu číst ihned po přijetí. Podrobnější informace najdete v kapitole *Používání základních funkcí telefonu, Příchozí zprávy*.



Všechny přijaté zprávy se ukládají do složky **Příchozí zprávy**, kde je možno je později prohlížet a dále zpracovávat.





SEZNAM PŘÍCHOZÍCH ZPRÁV

V seznamu příchozích zpráv jsou uvedeny všechny příchozí zprávy včetně jména a telefonního čísla odesílatele a času doručení zprávy.





Je-li zpráva starší než 24 hodin, je čas doručení nahrazen datem.

Telefon řadí zprávy podle pořadí doručení, takže zcela



nahoře je nejnovější nepřečtená zpráva, za ní další nepřečtené zprávy, potom následují přečtené zprávy seřazené podle času přijetí. Nepřečtené zprávy jsou vlevo označeny symbolem zavřené obálky (). Přečtené zprávy jsou označeny symbolem otevřené obálky ().

První položka v seznamu je vyhrazena pro mazání zpráv, chcete-li smazat všechny zprávy najednou, vyberte tlačítkem  položku **Vymazat vše** a stiskněte  **OK**. Smazání potvrďte opětovným stisknutím  **OK** nebo požadavek zrušte stisknutím tlačítka  **NE**. Po smazání zpráv se displej přepne do zobrazení nabídky **Zprávy**.

ČTENÍ A ZPRACOVÁNÍ PŘIJATÉ ZPRÁVY

1. Vyberte zprávu tlačítkem  a stiskněte  **VYBRAT**.
2. Zobrazenou zprávu nyní můžete číst, pro posun v delším textu použijte tlačítko .
3. Pro přístup k položkám zpracování přijaté zprávy stiskněte tlačítko  **VYBRAT**.







K dispozici jsou například položky: odpovědět, poslat dál, převzít číslo nebo souřadnice, vymazat.

- Tlačítkem  vyberte požadovanou funkci a stiskněte tlačítko .
- Stisknutím tlačítka  se můžete vrátit do nabídky **Příchozí zprávy**.



4. Nechcete-li zprávu zpracovat, pro návrat do nabídky Příchozí zprávy stiskněte tlačítko .

Odpovědět

Tuto položku použijete v případě, že chcete odpovědět odesílateli. V tomto případě nemusíte zadávat telefonní číslo nebo je vyhledávat v telefonním seznamu. Z výroby je funkce nastavena tak, že se odešle také původní přijatá zpráva – chcete-li původní zprávu upravit, zkrátit nebo odstranit, postupujte tímto způsobem:

- Pro vymazání znaku krátce stiskněte tlačítko  **VYMAZAT**.
- Pro psaní písmen nebo speciálních znaků použijte tlačítka ... a .
- Pro vložení mezery stiskněte tlačítko .
- V textu se můžete přesunovat tlačítkem .
- Text můžete také upravovat v režimu T9. Další infor-



mace o zápisu textu v režimu T9 najdete v kapitole *Hlavní nabídka, Příslušenství, Zápisník, Psaní poznámek v režimu T9*.

- Chcete-li začít s psaním textu v úplně prázdné zprávě, stiskněte dlouze tlačítko  **VYMAZAT** – po smazání všech znaků získá levé tlačítko funkci  **UKONČIT**.

Po napsání zprávy stiskněte tlačítko  **VYBRAT** – objeví se nabídka s položkami: odeslat a uložit, odeslat, odeslat s pozicí a odložit.

Nechcete-li použít žádnou z těchto funkcí, můžete se vrátit do předchozí nabídky tlačítkem  **UKONČIT**.

Odeslání a uložení zprávy

K dispozici jsou čtyři možnosti: odeslat a uložit, odeslat, odeslat s pozicí a odložit. Požadovanou funkci vyberte tlačítkem  a stiskněte  **OK**.

- V položce **Odeslat** můžete upravenou zprávu odeslat bez uložení její kopie.
- V položce **Odeslat a uložit** můžete zprávu odeslat a současně uložit její kopii do složky **Odchozí zprávy** na SIM kartu, původní přijatá zpráva přitom zůstane na SIM kartě uložena také.

Není-li na SIM kartě dostatek místa pro uložení zprávy, zobrazí se text **Není paměť**, telefon se přepne do předcházející úrovně nabídky a zpráva nebude odeslána. V tomto případě můžete buď vymazat některou starou zprávu nebo vybrat položku **Odeslat**.

- V položce **Odeslat s pozicí** můžete zprávu odeslat, provozovatel mobilní sítě ji doplní informací o Vaší poloze (dostupnost této funkce závisí na konkrétním provozovateli sítě GSM).

Přednostním číslem, na které se odpověď odesílá, je číslo odesílatele původní zprávy. Je-li toto číslo uloženo v telefonním seznamu, zobrazí se místo čísla jméno odesílatele.

Chcete-li zprávu odeslat na jiné číslo, smažte příslušný řádek tlačítkem **✖ VYMAZAT** – nyní můžete požadované číslo zadat ručně nebo vybrat některé z čísel uložených v telefonním seznamu po stisknutí tlačítka **🔍 HLEDAT**.

Při odesílání na číslo z telefonního seznamu postupujte takto:

Zadejte první písmena jména osoby, jíž chcete zprávu odeslat nebo vyhledejte požadované číslo v seznamu tlačítkem **🔍**.

Pro odeslání zprávy stiskněte tlačítko **📧 ODESLAT**.

Na displeji se zobrazí **Odesílání zprávy...** a následně **Chyba při odesílání**.

Dojde-li při odesílání SMS zprávy k chybě, zobrazí se text **Chyba při odesílání**. V tomto případě zkontrolujte telefonní číslo (včetně předvolby), nastavení čísla střediska zpráv a intenzitu signálu GSM sítě.

Po odeslání zprávy se telefon přepne zpět do seznamu příchozích zpráv.

Odložení zprávy



Vyberete-li položku **Odložit**, zpráva se uloží jako koncept bez odeslání. Budete-li chtít ji později odeslat, najdete tuto zprávu v nabídce **Psaní zpráv**.

Po odložení zprávy se vrátíte do seznamu příchozích zpráv.



Předání zprávy dalšímu adresátovi

Přijatou zprávu můžete poslat dalšímu příjemci, takto odeslané zprávy se na SIM kartu neukládají.

Při preposílání telefon automaticky nabídne odeslání na číslo, ze kterého byla zpráva původně odeslána. Je-li toto číslo uloženo v telefonním seznamu pod jménem, zobrazí se namísto čísla příslušné jméno.

Chcete-li zobrazené číslo změnit, stiskněte na několik sekund  **VYMAZAT**. Nyní můžete buď zadat číslo ručně, nebo je vybrat ze seznamu po stisknutí tlačítka  **HLEDAT**.

Použití telefonního čísla z telefonního seznamu



Podle potřeby můžete zadat první písmena hledaného jména nebo je vyhledat ručně tlačítkem . Po nalezení požadovaného čísla stiskněte tlačítko  **OK**.

Pro odeslání zprávy na zadané číslo stiskněte  **ODESLAT**.

Na displeji se zobrazí **Odesílání zprávy...** a následně **Zpráva odeslána**.

Dojde-li při odesílání SMS zprávy k chybě, zobrazí se text **Chyba při odesílání**. V tomto případě zkontrolujte telefonní číslo (včetně předvolby), nastavení čísla střediska zpráv a intenzitu signálu GSM sítě.

Po odeslání zprávy se telefon přepne zpět do seznamu příchozích zpráv.





Nechcete-li zprávu odeslat, stiskněte na několik sekund  **VYMAZAT**. Po smazání čísla stiskněte  **UKONČIT** – zobrazí se předchozí úroveň nabídky.

Převzít číslo

V této položce můžete převzít telefonní číslo odesílatele a uložit jej v telefonním seznamu nebo na ně zavolat. V případě, že se ve zprávě vyskytuje telefonní číslo, můžete je převzít a dále zpracovat.

Nevyskytují-li se ve zprávě žádná čísla, zobrazí se text **Žádná čísla**.



Je-li dané číslo uloženo v telefonním seznamu, zobrazí se místo něj odpovídající jméno.

1. Pro volání vyberte tlačítkem  požadované číslo a stiskněte tlačítko .
2. Pro uložení čísla do telefonního seznamu jej vyberte tlačítkem  a stiskněte  **ULOŽIT**.



Nechcete-li číslo převzít, můžete se vrátit do předchozí úrovně nabídky stisknutím tlačítka  **UKONČIT**.

Uložení čísla do telefonního seznamu

Tuto položku použijte pro uložení převzatého čísla do telefonního seznamu.



1. Otevře se nabídka, ve které se zobrazí telefonní číslo, jméno a paměťová pozice telefonního seznamu. Zadejte požadované jméno a stiskněte tlačítko  **OK**.
2. Nyní můžete upravovat telefonní číslo, jméno a pozici v seznamu. Požadovanou funkci vyberte tlačítkem  a stiskněte  **ZMĚNIT**.

Úprava telefonního čísla

Pro doplňování číslic použijte číselná tlačítka, pro mazání tlačítko  **VYMAZAT**, dlouhým stisknutím tlačítka  **VYMAZAT** můžete smazat celé číslo. Po skončení úprav stiskněte  **OK**.

Změna paměťové pozice

Vyberte volnou pozici tlačítkem  a stiskněte tlačítko  **OK**.

3. Po skončení stiskněte  **HOTOVO** – zobrazí se výzva k potvrzení nebo zamítnutí úpravy. Vyberte jednu z nabízených možností a stiskněte tlačítko  **OK**.
4. Po uložení se znovu zobrazí seznam přijatých zpráv.

Převzetí souřadnic

Funkce umožňuje převzetí souřadnic obsažených ve zprávě a jejich využití jako waypointu.



Neobsahuje-li zpráva žádné souřadnice, zobrazí se text **Žádné souřadnice**.

Chcete-li souřadnice uložit jako waypoint, vyberte je tlačítkem  a stiskněte  **ULOŽIT**.



Nechcete-li souřadnice převzít, stiskněte  **UKONČIT** – zobrazí se předchozí úroveň nabídky.

Uložení souřadnic jako waypointu





Funkce umožňuje uložení souřadnic převzatých z textové zprávy jako waypointu.

1. Otevře se nabídka s názvem, symbolem a souřadnicemi waypointu – tyto položky je možno upravovat. Nejprve zadejte požadovaný název a stiskněte  **OK**.
2. Nyní můžete změnit symbol a upravovat souřadnice nebo název. Vyberte požadovanou funkci tlačítkem  a stiskněte  **ZMĚNIT**.

Změna symbolu waypointu

- Tlačítkem  vyberte vhodný symbol a stiskněte  **OK**.

Změna zeměpisné šířky a délky

- Hodnoty délky a šířky zadejte číselnými tlačítky, pro výběr upravované veličiny použijte tlačítko .
 - Nové hodnoty souřadnic potvrďte stisknutím tlačítka  **OK**.
3. Po skončení úprav stiskněte tlačítko  **HOTOVO** – zobrazí se text s dotazem, zda chcete nový waypoint uložit. Vyberte jednu z nabízených možností tlačítkem  **NE** nebo  **OK**.

4. Po uložení se opět otevře seznam přijatých zpráv.

Smazání zprávy

Funkce umožňuje vymazání vybraných SMS zpráv uložených na SIM kartě.

Smazání vybrané zprávy potvrďte tlačítkem  **OK** nebo požadavek zrušte tlačítkem  **NE**.

Po smazání se opět zobrazí seznam přijatých zpráv.

Odchozí zprávy

V této nabídce můžete číst, upravovat a posílat všechny uložené zprávy. Dále můžete převzít číslo a souřadnice obsažené ve zprávách pro pozdější použití a vymazat zprávy po jedné, případně všechny najednou.

Ve vedlejší nabídce **Odchozí zprávy** nabídky GSM se zobrazuje také údaj **[MM]** informující o celkovém počtu odchozích zpráv.





Nastavení pro odchozí zprávy se provádí v nabídce *Nastavení zpráv, Hlavní nabídka, Nastavení, GSM*.

Nabídku **Odchozí zprávy** otevřete stisknutím tlačítka  **VYBRAT**.

Nejsou-li ve složce uloženy žádné odchozí zprávy, zobrazí se text **Žádné odchozí zprávy** a telefon se vrátí automaticky do předcházející nabídky.



SEZNAM ODCHOZÍCH ZPRÁV

V seznamu odchozích zpráv jsou uvedeny všechny Vaše odchozí zprávy. Zprávy jsou seříděny v pořadí, v jakém jsou uloženy na SIM kartě.



Poslední položka v seznamu je vyhrazena pro mazání zpráv. Chcete-li vymazat všechny zprávy najednou, vyberte tlačítkem  položku **Vymazat vše** a stiskněte tlačítko  **OK**. Opakovaným stisknutím tlačítka  **OK** můžete požadavek potvrdit nebo jej můžete zrušit tlačítkem  **NE**.

Po smazání se opět zobrazí nabídka **Zprávy**.

ČTENÍ A ZPRACOVÁNÍ ODCHOZÍCH ZPRÁVY

1. Tlačítkem  vyberte požadovanou zprávu a stiskněte  **ČÍST**.
2. Pomocí tlačítka  můžete procházet i rozsáhlejší zprávy.









3. Stiskněte tlačítko  **VYBRAT** - zobrazí se seznam položek pro zpracování zprávy.

- Požadovanou funkci vyberte tlačítkem  a stiskněte .
- Zpracování můžete ukončit a vrátit se do seznamu odchozích zpráv tlačítkem  **UKONČIT**.

4. Nechcete-li zprávu dále zpracovat, stiskněte pro návrat do seznamu odchozích zpráv tlačítko  **UKONČIT**.

Upravení zprávy

Funkce umožňuje upravit vybranou zprávu, kterou je potom možno odeslat nebo uložit pro pozdější využití.

- Pro mazání znaků použijte tlačítko  **VYMAZAT**, pro smazání celého textu tlačítko  **VYMAZAT** stiskněte na několik sekund. Po smazání obsahu displeje se nad levým funkčním tlačítkem objeví název funkce  **UKONČIT**.
- Pro vkládání textu a speciálních znaků použijte tlačítka  **2**  **...**  **9** a  **0**.
- Pro vložení mezery použijte tlačítko .
- Kurzor můžete v textu přesunovat tlačítkem .

- Při úpravách textu můžete využít také technologii inteligentního vkládání textu T9 (podrobnější informace o technologii T9 najdete v kapitole *Hlavní nabídka, Příslušenství, Zápisník, Psaní nové poznámky v režimu T9*).

Pro napsání textu zprávy stiskněte tlačítko **VYBRAT** a dále vyberte některou z možností – odeslat, uložit nebo odložit.

Nechcete-li dále pokračovat, stiskněte tlačítko **UKONČIT**.

Odeslání a uložení zprávy

K dispozici máte několik možností: odeslat a uložit, odeslat, odeslat s pozicí a odložit. Požadovanou funkci vyberte tlačítkem **OK** a stiskněte **OK**.

- Volbou položky **Odeslat** můžete upravenou zprávu odeslat bez toho, aby se její kopie uložila na SIM kartu - po odeslání zpráva už nebude k dispozici.
- Volbou položky **Odeslat a uložit** můžete zprávu odeslat a současně ji uložit pro pozdější využití na SIM kartu.
- Volbou položky **Odeslat s pozicí** můžete zprávu odeslat s požadavkem na provozovatele své sítě o doplnění informací o Vaší poloze (dostupnost služby závisí na konkrétním provozovateli sítě GSM).

Zadejte číslo a stiskněte **ODESLAT** nebo číslo vyhledejte v seznamu po stisknutí tlačítka **HLEDAT**.

Při vyhledávání čísla v telefonním seznamu postupujte takto:

Podle potřeby zadejte první písmena jména adresáta, pod nímž je v seznamu jeho číslo uloženo.

Tlačítkem **H** vyhledejte požadovaného adresáta.

Stiskněte **ODESLAT**.

Na displeji se zobrazí **Odesílání zprávy...** a následně **Zpráva odeslána**.

Dojde-li při odesílání SMS zprávy k chybě, zobrazí se text **Chyba při odesílání**. V tomto případě zkontrolujte telefonní číslo (včetně předvolby), nastavení čísla střediska zpráv a intenzitu signálu GSM sítě.

Po odeslání zprávy se telefon přepne zpět do seznamu příchozích zpráv.

Nechcete-li zprávu odeslat, stiskněte na několik sekund **VYMAZAT**. Po smazání čísla stiskněte **UKONČIT** – zobrazí se seznam odchozích zpráv.

Odložení zprávy



Volbou položky **Odložit** můžete zprávu uložit jako koncept pro pozdější zpracování nebo odeslání.

Budete-li v budoucnu zprávu dále upravovat nebo odesílat, najdete ji v nabídce **Psaní zpráv**.



Poslání zprávy dalšímu příjemci

Vybranou zprávu můžete poslat dalšímu příjemci, takto odeslané zprávy se na SIM kartu neukládají.

Před odesláním dalšímu příjemci je třeba nejprve změnit číslo:

1. Zadejte číslo ručně nebo je vyberte z telefonního seznamu (je-li zde uloženo). Pro vyhledání čísla uloženého v seznamu stiskněte  **HLEDAT**.
2. Podle potřeby zadejte první písmena jména přiřazeného k hledanému číslu.
3. Tlačítkem  vyhledejte požadované jméno a číslo.
4. Stiskněte tlačítko  **ODESLAT**.

Po odeslání se zobrazí seznam odchozích zpráv.





Nechcete-li zprávu předat dalšímu příjemci, stiskněte na několik sekund tlačítko  **VYMAZAT** a jakmile se displej vyprázdní, stiskněte tlačítko  **UKONČIT**.

Převzít číslo

Touto položkou můžete převzít telefonní číslo ze zprávy a uložit je v telefonním seznamu nebo na ně zavolat.

Neobsahuje-li zpráva žádná čísla, zobrazí se zpráva **Nejsou k dispozici žádná čísla**.



Je-li dané číslo uloženo v telefonním seznamu, zobrazí se místo něj odpovídající jméno.

1. Při volání tlačítkem  vyberte požadované číslo a stiskněte tlačítko .
2. Pro uložení čísla do telefonního seznamu jej vyberte tlačítkem  a stiskněte  **ULOŽIT**.



Nechcete-li číslo převzít, můžete se vrátit do předchozí úrovně nabídky stisknutím tlačítka  **UKONČIT**.

Uložení čísla do telefonního seznamu

Tuto položku použijte pro uložení převzatého čísla do telefonního seznamu.



1. Otevře se nabídka, ve které se zobrazí telefonní číslo, jméno a paměťová pozice telefonního seznamu. Zadejte požadované jméno a stiskněte  **OK**.
2. Nyní můžete upravovat telefonní číslo, jméno a pozici v seznamu. Požadovanou funkci vyberte tlačítkem  a stiskněte  **ZMĚNIT**.

Úprava telefonního čísla

Pro doplňování číslic použijte číselná tlačítka, pro mazání tlačítko  **VYMAZAT**, dlouhým stisknutím tlačítka  **VYMAZAT** můžete smazat celé číslo. Po skončení úprav stiskněte  **OK**.

Změna paměťové pozice

Vyberte volnou pozici tlačítkem  a stiskněte  **OK**.

3. Po skončení stiskněte  **HOTOVO** – zobrazí se výzva k potvrzení nebo zamítnutí úpravy. Vyberte jednu z nabízených možností a stiskněte  **OK**.

Po uložení se znovu zobrazí seznam odchozích zpráv.

Převzetí souřadnic

Funkce umožňuje převzetí souřadnic obsažených ve zprávě a jejich využití jako waypointu.



Neobsahuje-li zpráva žádné souřadnice, zobrazí se text **Žádné souřadnice**.

Chcete-li souřadnice uložit jako waypoint, vyberte je tlačítkem  a stiskněte  **ULOŽIT**.



Nechcete-li souřadnice převzít, stiskněte  **UKONČIT** – zobrazí se předchozí úroveň nabídky.

Uložení souřadnic jako waypointu

Funkce umožňuje uložení převzatých souřadnic jako waypointu.

1. Otevře se nabídka s názvem, symbolem a souřadnicemi waypointu – tyto položky je možno upravovat. Nejprve zadejte požadovaný název a stiskněte  **OK**.
2. Nyní můžete změnit symbol, souřadnice nebo název. Vyberte požadovanou funkci a stiskněte  **ZMĚNIT**.

Změna symbolu waypointu

- Tlačítkem  vyberte symbol a stiskněte  **OK**.

Změna zeměpisné šířky a délky

- Hodnoty délky a šířky zadejte číselnými tlačítky, pro výběr veličiny použijte tlačítko **0**.
- Nové hodnoty souřadnic potvrďte stisknutím tlačítka **OK**.

3. Po skončení stiskněte tlačítko **HOTOVO** – zobrazí se text, chcete-li nový waypoint uložit. Vyberte jednu z nabízených možností a stiskněte **OK**.

Po uložení se otevře opět seznam přijatých zpráv.

Smazání zprávy

Funkce umožňuje vymazání vybraných SMS zpráv uložených na SIM kartě.

Smazání vybrané zprávy potvrďte tlačítkem **OK** nebo požadavek odvolajte tlačítkem **NE**.

Po smazání se opět zobrazí seznam přijatých zpráv.

Zprávy sítě

Pod pojmem zprávy sítě rozumíme rozeslání zpráv sítě vždy všem účastníkům, kteří se nacházejí v oblasti pokryté vysílači příslušné sítě. Tyto informace mohou obsahovat reklamní zprávy, informace o počasí v dané oblasti, informace o dopravě atd.

Zprávy určitého typu (například reklamní zprávy, nebo informace v jazyce, kterému nerozumíte) můžete vypnout v nabídce nastavení zpráv sítě.

Podrobnější informace o zprávách Vám sdělí provozovatel příslušné sítě.

Za položkou **Zprávy sítě** v nabídce GSM je informace ve tvaru **[MM]**, kde MM zastupuje počet přijatých zpráv sítě. Symbol upozorňuje na jednu nebo více nepřičtenou zprávu sítě.

Nastavení příjmu zpráv se provádí v nabídce **Nastavení zpráv sítě** v nabídce *Hlavní menu, Nastavení, GSM*.

V této nabídce můžete prohlížet, ukládat nebo mazat přijaté zprávy sítě za předpokladu, že je v nabídce **Nastavení zpráv sítě** zapnuta funkce **Přijmout zprávy sítě**.

Tlačítkem  **VYBRAT** otevřete nabídku **Zprávy sítě**. Nejsou-li zde uloženy žádné zprávy sítě, zobrazí se text **Žádné zprávy sítě** a seznam nebude možno otevřít.

PŘIJETÍ NOVÉ ZPRÁVY SÍTĚ





V okamžiku přijetí nové zprávy sítě zazní zvukový signál a na displeji se zobrazí text **Nová zpráva!**

Přijaté zprávy je možno v pohotovostním stavu ihned číst. Podrobnější informace najdete v kapitole *Použití základních funkcí telefonu, Příchozí zprávy*.





Všechny nově přijaté zprávy se ukládají pro pozdější zpracování v položce **Zprávy sítě**.

SEZNAM ZPRÁV SÍTĚ

Seznam přijatých zpráv v položce **Zprávy sítě** obsahuje všechny přečtené i nepřečtené zprávy sítě seřazené od nejnovější po nejstarší.



První položka v seznamu je vyhrazena pro mazání zpráv. Chcete-li smazat všechny zprávy najednou, vyberte tlačítkem  položku **Vymazat vše** a stiskněte  **OK**. Opětovným stisknutím tlačítka  **OK** požadavek potvrďte nebo jej zrušte stisknutím tlačítka  **NE**. Po smazání všech uložených zpráv se zobrazí nabídka Zprávy.

Jednotlivé zprávy můžete prohlížet takto:

1. Tlačítkem  vyberte požadovanou zprávu a stiskněte  **ČÍST**.
2. Pomocí tlačítka  můžete prohlížet i rozsáhlejší zprávy.
3. Pro čtení následující zprávy stiskněte tlačítko  **DALŠÍ**. Po přečtení všech zpráv se nad pravým funkčním tlačítkem objeví text  **OK**.

Volání hlasové schránky

Funkce umožňuje vyslechnutí vzkazů uložených v hlasové schránce. Stiskněte tlačítko  **VYBRAT** nebo

 a telefon vytočí číslo Vaší hlasové schránky. Volání do hlasové schránky můžete kdykoliv ukončit stisknutím tlačítka .

Nezapomeňte správně zadat číslo hlasové schránky. **Nastavení parametrů hlasové schránky** se provádí v nabídce *Nastavení zpráv, Hlavní menu, Nastavení, GSM*.



Funkce dostupné pro využití hlasové schránky závisí na konkrétním provozovateli sítě GSM.

Psaní zpráv

V této nabídce můžete:

- zapisovat nové textové zprávy
- upravovat odložené zprávy.

NOVÁ ZPRÁVA



Otevřete nabídku **Psaní zpráv** stisknutím tlačítka  **VYBRAT** nebo v pohotovostním stavu stisknutím a přidržením tlačítka .

Nejsou-li v paměti uloženy žádné odložené zprávy, zobrazí se prázdný displej a Vy můžete začít psát novou zprávu.

Jsou-li v paměti uloženy odložené zprávy, zobrazí se jejich seznam. Tlačítkem  **VYBRAT** vyberte položku **Nové**.









ODLOŽENÉ ZPRÁVY

Maximální počet odložených zpráv je omezen kapacitou paměti. Překročil-li počet odložených zpráv tuto kapacitu, začnou se nejstarší zprávy přepisovat nejnovějšími. Odložené zprávy zůstávají uloženy v paměti i po vypnutí telefonu.

1. Tlačítkem  **VYBRAT** vyberte položku **Psaní zpráv**.
2. Vyberte jednu z odložených zpráv tlačítkem  a stiskněte  **VYBRAT**.



PSANÍ ZPRÁVY

Maximální délka jedné zprávy je 160 znaků. Číslo v pravém horním rohu displeje informuje, kolik znaků je do textu možno ještě doplnit. Před vložením prvního znaku se zde tedy zobrazí číslo 160, během psaní se číslo snižuje a po zadání 160 znaku se zobrazí 0.

- Pro smazání chybně vloženého znaku krátce stiskněte tlačítko  **VYMAZAT**.
- Pro psaní písmen, číslic a speciálních znaků použijte tlačítka  ...  a .
- Pro vložení mezery stiskněte tlačítko .
- Kurzor můžete v napsaném textu přesunovat tlačítkem .
- Při psaní textu můžete využít také T9. Podrobnější informace o psaní textu pomocí technologie T9 najdete v kapitole *Hlavní nabídka, Příslušenství, Zápisník, Psaní poznámek v režimu T9*.
- Chcete-li začít psát text znovu od začátku, stiskněte na několik sekund tlačítko  **VYMAZAT**. Jakmile se obsah displeje zcela vyprázdní, objeví se nad levým funkčním tlačítkem text  **UKONČIT**.

Po napsání můžete zprávu uložit, odeslat nebo odložit, požadovanou funkci vyberte tlačítkem  **VYBRAT**.

ODESLÁNÍ A ULOŽENÍ ZPRÁVY



K dispozici máte čtyři možnosti: odeslat a uložit, odeslat, odeslat s pozicí a odložit. Požadovanou funkci vyberte tlačítkem  a stiskněte  **OK**.

- V položce **Odeslat** můžete upravenou zprávu odeslat bez uložení její kopie.

- V položce **Odeslat a uložit** můžete zprávu odeslat a současně uložit její kopii na SIM kartu.

Není-li k dispozici dostatečná kapacita pro uložení zprávy, zobrazí se **Není paměť** a telefon se přepne do předcházející nabídky. Zpráva nebude odeslána. V tomto případě můžete buď vymazat některou ze stávajících zpráv nebo vybrat položku **Odeslat**.

- V položce **Odeslat s pozicí** můžete zprávu odeslat, provozovatel mobilní sítě ji doplní informací o Vaší poloze (dostupnost této funkce závisí na konkrétním provozovateli sítě GSM).

Zadejte číslo a stiskněte  **ODESLAT** nebo použijte číslo v seznamu vyhledané po stisknutí tlačítka  **HLEDAT**.

Při odesílání na číslo z telefonního seznamu postupujte takto:

Podle potřeby zadejte první písmena jména osoby, případně číslo vyhledejte přímo tlačítkem .

Pro odeslání zprávy stiskněte tlačítko  **ODESLAT**.

Na displeji se zobrazí **Odesílání zprávy...** a následně **Zpráva odeslána**.

Dojde-li při odesílání SMS zprávy k chybě, zobrazí se text **Chyba při odesílání**. V tomto případě zkontrolujte telefonní číslo (včetně předvolby), nastavení čísla střediska zpráv a intenzitu signálu GSM sítě.

Odložení zprávy

Vyberete-li položku **Odložit**, zpráva se uloží jako koncept bez odesílání. Pokud ji budete chtít později odeslat, zpráva bude k dispozici v nabídce **Psaní zpráv**.

Po odložení zprávy se zobrazí seznam odložených zpráv.

POSLEDNÍ HOVORY

Nabídka poskytuje přehled o všech přijatých i nepřijatých voláních.

Nepřijaté hovory

Vedle položky **Nepřijaté hovory** v nabídce GSM se zobrazuje informace ve tvaru **[MM]**, kde MM označuje počet nepřijatých hovorů. Symbol  informuje, že nejméně jeden nepřijatý hovor nebyl doposud zpracován.

Stisknutím tlačítka  **VYBRAT** otevřete nabídku **Nepřijaté hovory**.

Nejsou-li v paměti přístroje uloženy informace o nepřijatých hovorech, zobrazí se text **Žádné nepřijaté hovory** a seznam nebude možno otevřít.

Nepřijaté hovory jsou zaznamenány pouze v případě, kdy se telefon v pohotovostním stavu nachází v oblasti dostatečně pokryté signálem sítě GSM.

ZPRACOVÁNÍ NEPŘIJATÝCH HOVORŮ





V seznamu nepřijatých hovorů jsou uvedeny všechny nepřijaté hovory. Počet hovorů je omezen kapacitou paměti. Hovory jsou seříděny podle pořadí od nejnovějšího po nejstarší.

Nepřijaté hovory můžete procházet pomocí tlačítka .







V seznamu je zobrazeno telefonní číslo, případně jméno volajícího včetně času. Jméno se zobrazí pouze v případě, že je příslušné telefonní číslo uloženo v mezinárodním formátu.

Je-li nepřijatý hovor starší než 24 hodin, nahradí se čas datem.

Ve dvou případech se nezobrazí jméno ani telefonní číslo volajícího účastníka: má-li volající aktivovanou funkci CLIR (zákaz identifikace) nebo v případě, že operátor nepodporuje funkci CLIP (identifikace volajícího).

První položka této nabídky je vyhrazena pro mazání všech nepřijatých hovorů. Chcete-li vymazat všechny hovory ze seznamu, vyberte tlačítkem  položku **Vymazat vše** a stiskněte tlačítko  **OK**. Pro potvrzení stiskněte tlačítko  **OK** ještě jednou nebo požadavek na smazání zrušte stisknutím tlačítka  **NE**. Po smazání se na displeji zobrazí nabídka **Poslední hovory**.

Zpracovat můžete také jednotlivé vybrané hovory:

- Chcete-li vytočit číslo volajícího, stiskněte tlačítko .
- Chcete-li uložit číslo volajícího do telefonního seznamu, požadovaný hovor vyberte a stiskněte tlačítko  **VYBRAT**, dále vyberte položku **Uložit** a stiskněte tlačítko  **VYBRAT**.
- Chcete-li hovor smazat, vyberte jej a stiskněte tlačítko  **VYBRAT**. Vyberte položku **Vymazat** a stiskněte  **OK**, požadavek potvrďte opětovným stisknutím  **OK** nebo jej zrušte stisknutím tlačítka  **NE**.

Přijaté hovory

V této nabídce můžete zpracovat své příchozí hovory.

Nabídka **Přijaté hovory** v nabídce GSM je doplněna informací ve tvaru **[MM]**, kde MM zastupuje počet všech přijatých hovorů.

Tlačítkem  **VYBRAT** otevřete nabídku **Přijaté hovory**.

Nejsou-li v paměti uloženy žádné přijaté hovory, zobrazí se text **Žádné přijaté hovory**.

ZPRACOVÁNÍ PŘIJATÝCH HOVORŮ





V seznamu přijatých hovorů jsou uvedeny všechny přijaté hovory. Počet hovorů je omezen kapacitou paměti. Hovory jsou seřazeny v pořadí od nejnovějšího po nejstarší.

Přijaté hovory můžete procházet tlačítkem .







V seznamu je zobrazeno telefonní číslo, případně jméno volajícího včetně času. Jméno se zobrazí pouze v případě, že je příslušné telefonní číslo uloženo v mezinárodním formátu.

Je-li přijatý hovor starší než 24 hodin, nahradí se čas datem.

Ve dvou případech se nezobrazí jméno ani telefonní číslo volajícího účastníka: má-li volající aktivovanou funkci CLIR (zákaz identifikace) nebo v případě, že operátor nepodporuje funkci CLIP (identifikace volajícího).

První položka této nabídky je vyhrazena pro mazání všech přijatých hovorů. Chcete-li vymazat všechny hovory ze seznamu označte tlačítkem  položku **Vymazat vše** a stiskněte tlačítko  **OK**. Pro potvrzení stiskněte tlačítko  **OK** ještě jednou nebo požadavek zrušte stisknutím tlačítka  **NE**. Po smazání se na displeji zobrazí nabídka **Poslední hovory**.

Zpracovat můžete také jednotlivé vybrané hovory:

- Chcete-li vytočit číslo volajícího, stiskněte tlačítko .
- Chcete-li uložit číslo volajícího do telefonního seznamu, požadovaný hovor vyberte a stiskněte tlačítko  **VYBRAT**, dále vyberte položku **Uložit** a stiskněte tlačítko  **VYBRAT**.
- Chcete-li hovor smazat, vyberte jej a stiskněte tlačítko  **VYBRAT**. Vyberte položku **Vymazat** a stiskněte  **OK**, požadavek potvrďte opětovným stisknutím  **OK** nebo jej zrušte stisknutím tlačítka  **NE**.

Počítadla hovorů

Informace o trvání hovorů se zobrazuje ve spodním řádku nabídky **Poslední hovory**.

V položce **Poslední hovor** můžete zkontrolovat délku posledního hovoru v hodinách a minutách. Informace se vztahuje jak na příchozí, tak na odchozí hovor.



V položce **Všechny hovory** můžete zkontrolovat celkovou délku všech hovorů v hodinách a minutách.

Toto počítadlo můžete vynulovat z vedlejší nabídky **Cena hovoru**, která se nachází v nabídce **Služby sítě**.

Pro vynulování počítadla budete potřebovat bezpečnostní kód PIN2.

SLUŽBY SÍTĚ

V této nabídce a příslušných vedlejších nabídkách můžete nastavovat nejrůznější služby sítě, jako jsou přeměrování, blokování hovorů, zpracování vyčkávacích hovorů nebo účtování poplatků.



- Stisknutím tlačítka  **VYBRAT** otevřete nabídku **Služby sítě**. K procházení položek nabídky použijte tlačítko .
- Stisknutím tlačítka  **UKONČIT** se můžete vrátit do předcházející úrovně nabídky.

Výběr sítě

V této nabídce si můžete vybrat síť, kterou budete používat. Aktuální nastavení je zobrazeno na displeji. Stisknutím tlačítka  **VYBRAT** začne telefon vyhledávat dostupné sítě. Po ukončení vyhledávání jsou na displeji zobrazeny nalezené sítě.

V případě, že vyberete položku **Automaticky**, telefon vybere nejvhodnější povolenou síť. Při cestě do zahraničí Vám doporučujeme použít nastavení **Automaticky**.

V případě, že vyberete libovolnou z pojmenovaných sítí změní se způsob výběru sítí na ruční a telefon se bude vždy snažit připojit nejprve do vybrané sítě. V případě, že to nebude možné, zobrazí se na displeji seznam dostupných sítí.

Tlačítkem  vyberte požadovanou položku a stiskněte tlačítko  **OK**.

Symbol * Vás upozorní, že služby této sítě nejsou k dispozici. Vyberete-li si takto označenou síť, budete moci volat pouze na tísňová čísla.



Přesměrování hovorů

Stisknutím tlačítka  **VYBRAT** otevřete nabídku **Přesměrování hovorů**.



PŘESMĚROVAT VŠECHNY HOVORY

Volbou položky **Přesměrovat všechny hovory** a stisknutím tlačítka  **VYBRAT** můžete prohlížet, zadávat a upravovat telefonní čísla vybraná pro přesměrování hovorů.

Chcete-li přesměrování zrušit, vyberte položku **Vymazat všechna přesměrování** a stiskněte tlačítko  **OK** – na displeji se objeví text **Všechna přesměrování vymazána**.

Pro nastavení přesměrování vyberte položku **Přesměrovat hovory na:** a stiskněte tlačítko  **ZMĚNIT**. Zadejte telefonní číslo a stiskněte  **OK**. Telefonní číslo můžete také vybrat ze seznamu po stisknutí tlačítka  **HLEDAT**.

V případě použití čísla z telefonního seznamu postupujte takto:

1. Podle potřeby zadejte první písmena jména, pod nímž je číslo v seznamu uloženo nebo číslo vyhledejte postupným prohledáváním seznamu.
2. Tlačítkem  vyberte požadované číslo. První položka v seznamu je označena jako **Hlasová schránka**.
3. Stiskněte tlačítko  **OK**.

Po správném nastavení přesměrování se na displeji zobrazí text podobného znění **Služba přesměrována na +XXXXXX**. Je-li číslo, na které jsou přesměrovány hovory, uloženo v telefonním seznamu, bude místo čísla zobrazeno přímo jméno z telefonního seznamu (například **Služba přesměrována na Benefon**).

Jako symbol stavu přesměrování **všech** hovorů bude v pohotovostním stavu na displeji zobrazen symbol .

PŘESMĚROVAT PŘI OBSAZENÍ

Hovor bude přesměrován v případě obsazení telefonu. Tato funkce se nastavuje stejně jako přesměrování v nabídce **Přesměrovat všechny hovory**.



PŘESMĚROVAT NENÍ-LI ODPOVĚĎ

Hovor bude přesměrován, nebude-li přijat po nastaveném počtu zazvonění. Tato funkce se nastavuje stejně jako přesměrování v nabídce **Přesměrovat všechny hovory**.

PŘESMĚROVAT JE-LI MIMO DOSAH

Hovor bude přesměrován, bude-li telefon mimo oblast pokrytí signálem nebo bude-li vypnutý. Tato funkce se nastavuje stejně jako přesměrování v nabídce **Přesměrovat všechny hovory**.

ZRUŠIT VŠECHNA PŘESMĚROVÁNÍ

Tuto položku použijte pro zrušení všech nastavených přesměrování. Stiskněte tlačítko  **OK** a pro potvrzení stiskněte tlačítko  **OK** ještě jednou.

Omezení hovoru

V této nabídce můžete nastavit parametry pro omezení odchozích i příchozích volání. Nezapomeňte, že omezení má vliv také na přesměrování hovorů. Omezení hovorů patří mezi služby provozovatele sítě GSM a pro zapnutí omezení je nutno zadat kód sítě, který Vám může sdělit provozovatel Vaší sítě GSM.





Tlačítkem  **VYBRAT** otevřete nabídku **Počítadlo hovorů**.

ODCHOZÍ HOVORY

První část nabídky umožňuje nastavení parametrů pro omezení pouze odchozích hovorů.

Blokování všech odchozích hovorů

Zde můžete zablokovat odchozí hovory. V tomto případě budete moci telefonem hovory pouze přijímat.

1. Stiskněte tlačítko  **VYBRAT** a vyberte položku **Vše**.
2. Na displeji se objeví políčko s údajem, jsou-li všechny hovory zablokovány nebo ne.
3. Chcete-li aktuální stav změnit, stiskněte tlačítko  **ZMĚNIT**.
4. Zobrazí se výzva k zadání síťového kódu – kód zadejte a potvrďte stisknutím tlačítka  **OK**.
5. Po skončení stiskněte pro návrat do nabídky **Omezení hovoru** tlačítko  **UKONČIT**.

BLOKOVÁNÍ MEZINÁRODNÍCH HOVORŮ

V položce **Blokování všech mezinárodních hovorů** můžete zablokovat všechny odchozí zahraniční hovory. V zemi, kde se právě nacházíte, můžete volat vnitrostátně a přijímat vnitrostátní i zahraniční hovory.

Funkce se nastavuje stejně jako funkce *Blokovat všechny odchozí hovory*.

BLOKOVÁNÍ MEZINÁRODNÍCH HOVORŮ VYJMA HOVORŮ DO VLASTNÍ ZEMĚ

V položce **Blokace všech hovorů do ČR, mezinárodní mimo domů** můžete zablokovat všechny odchozí zahraniční hovory vyjma hovorů do vlastní země. V zemi, kde se právě nacházíte, můžete volat vnitrostátně a přijímat vnitrostátní i zahraniční hovory.

Funkce se nastavuje stejně jako funkce *Blokovat všechny odchozí hovory*.

PŘÍCHOZÍ HOVORY

Druhá část nabídky pro omezení hovoru umožňuje nastavit parametry blokování pouze příchozích hovorů.

Blokování všech příchozích hovorů



Vyberete-li položku **Vše**, budete moci pouze volat, ale nebudete moci volání přijímat. Tato nabídka se nastavuje stejně jako *Blokovat všechny odchozí hovory*.

Blokování všech příchozích hovorů při roamingu

Vyberete-li položku **Při roamingu**, budete moci přijímat hovory na území pokrytém sítí Vašeho provozovatele. Tuto volbu využijete v oblastech pokrytých signálem jiných operátorů, protože většina operátorů účtuje při roamingu poplatky za příjem hovorů.



Tato nabídka se nastavuje stejně jako *Blokovat všechny odchozí hovory*.

ZRUŠIT VŠECHNA BLOKOVÁNÍ

Položku **Zrušit všechna omezení** použijte pro zrušení všech blokování najednou. Stiskněte tlačítko  **OK**, zadejte kód sítě a pro potvrzení stiskněte ještě jednou tlačítko  **OK**.

Čekající hovor

Bude-li Vám během hovoru někdo další telefonovat, oznámí Vám telefon nový příchozí hovor.



1. Stisknutím tlačítka  **VYBRAT** otevřete nabídku **Čekající hovor**.
2. Na displeji se zobrazí také políčko s informací, je-li funkce zapnuta nebo vypnuta.
3. Chcete-li aktuální nastavení změnit, stiskněte tlačítko  **ZMĚNIT**.
4. Po skončení stiskněte pro návrat do nabídky **Služby sítě** tlačítko  **UKONČIT**.

Cena hovoru

V této nabídce jsou uvedeny informace o poplatcích za hovory. Naleznete zde také položky pro resetování počítadla a nastavení limitu pro hovory. Tyto položky jsou užitečné zejména v případě, že uživatel telefonu není jeho majitelem.

Nezapomeňte, že telefonní poplatky jsou síťovou službou. Abyste ji mohl využívat, musíte vlastní speciální SIM kartu stejně jako kód PIN2. Další informace Vám sdělí Váš provozovatel sítě.

V případě, že Vaše SIM karta nepodporuje funkci sledování telefonních poplatků, nebudete moci vůbec do nabídky **Cena hovoru** vstoupit.

1. Tlačítkem  **VYBRAT** otevřete nabídku **Cena hovoru**.
2. Zobrazí se nabídka s položkami **Poslední hovor**, **Celkem hovorů**, **Maximálně jednotek**, **Cena za jednotku**.
3. Požadovanou položku vyberte tlačítkem  a stiskněte .

POPLATEK ZA POSLEDNÍ HOVOR

V této položce můžete zjistit cenu posledního hovoru.

V případě, že jste v nabídce **Cena jednotky** zadal cenu za hovorovou jednotku a v **Hlavní nabídce** v položce **Nastavení**, **Jednotky**, **Měna** jste zadal správnou jednotku, zobrazí se vypočtená cena za poslední hovor.

Počítadlo ceny posledního hovoru se automaticky vynuluje po vyjmutí SIM karty, přijetí hovoru nebo uskutečnění odchozího volání.



CELKOVÉ TELEFONNÍ POPLATKY

V této položce můžete zjistit celkové náklady na všechny předchozí hovory, včetně posledního.

V případě, že jste v nabídce Cena jednotky zadal cenu za hovorovou jednotku a v Hlavní nabídce v položce **Nastavení, Jednotky, Měna** jste zadal správnou jednotku, zobrazí se vypočtená cena za všechny hovory.

Toto počítadlo můžete také vynulovat.

Vynulování počítadla celkových poplatků



1. Pro vynulování počítadla stiskněte tlačítko  **VYMAZAT**.
2. Po výzvě zadejte kód PIN2 a stiskněte tlačítko  **OK**.
3. Na displeji se zobrazí text **Počítadlo smazáno**.

MAXIMÁLNĚ JEDNOTEK

Tuto položku použijte v případě, že si budete chtít nastavit, prohlédnout nebo změnit limit poplatků za všechny hovory.

Po dosažení mezního limitu u volání na zpoplatňovaná čísla bude tento hovor ukončen. Od tohoto okamžiku budete moci uskutečnit pouze tísňová volání a hovory, které nejsou zpoplatněny. V případě, že se pokusíte uskutečnit placený hovor, zobrazí se na displeji zpráva **Nejsou peníze**.





Maximální cenu v zadaných měnových jednotkách můžete zkontrolovat, vyberete-li tlačítkem  položku **Maximálně jednotek** – po několika sekundách se informace zobrazí. Chcete-li zjistit, kdy se poplatky blíží limitní hodnotě, můžete odečíst dosavadní celkové telefonní poplatky od limitní hodnoty maximálních poplatků. Jsou-li například maximální poplatky nastaveny na hodnotu 5000 Kč a poplatky za provolané hovory činí 3500 Kč, můžete ještě provolat 1500 Kč.

1. Pro volání na nezpoplatňovaná čísla (tísňová apod.) nepotřebujete žádný kredit. Na displeji je zobrazena maximální hodnota, kterou můžete protelefonovat při volání na běžná čísla. Tato hodnota je uvedena v měně, ve které jste nastavil cenu hovorové jednotky. Jinak se kredit zobrazí v hovorových jednotkách.
2. V případě, že přejete nastavit nebo změnit limit, stiskněte tlačítko  **ZMĚNIT**.
3. Zadejte kód PIN2 a stiskněte tlačítko  **OK**.
4. V případě, že již byl limit nastaven, objeví se původní hodnota. Přejete-li si ji změnit, vložte novou hodnotu limitu a stiskněte tlačítko  **OK**. V případě, že je limit nastaven na 0 (nulu), nejsou hovory nijak omezeny.

CENA JEDNOTKY

Informace o ceně je vypočítána a uložena podle hovorových jednotek. Jednotky nejsou závislé na žádné měně.

Tuto položku použijte pro kontrolu a nastavení ceny za jednotku. Po ukončení nastavení se zobrazí cena za hovor namísto počtu hovorových jednotek.

1. Chcete-li nastavit nebo změnit cenu za jednotku, stiskněte tlačítko  **ZMĚNIT**.
2. Vložte PIN2 a stiskněte tlačítko  **OK**.
3. Zadejte požadovanou cenu za jednotku a stiskněte tlačítko  **OK**. Pro zápis desetinné čárky stiskněte tlačítko .
4. Cena za jednotku závisí na provozovateli konkrétní sítě. Můžete si nastavit vyšší cenu za hovorovou jednotku, a tím pokrýt všechny další náklady na hovory. Je-li nastaveno 0 (nula), není tato funkce používána.

Převod jednotek měny může mít za následek malé nepřesnosti u zobrazeného výsledku. Nicméně, zaokrouhlená čísla neovlivňují hodnoty počítadel, které jsou uloženy v hovorových jednotkách.



ZÁKAZNICKÁ PODPORA

V případě jakýchkoliv problémů s používáním svého telefonu Benefon Esc! nebo instalovaných map, můžete odeslat zprávu s požadavkem o pomoc na zákaznické oddělení Benefon. Takto odeslaná zpráva obsahuje informace o Vaší poloze a můžete v ní rovněž uvést jazyk, kterým chcete se zaměstnanci komunikovat. Během krátké doby Vám zavolá některý ze zaměstnanců střediska zákaznické podpory a problém Vám pomůže vyřešit.

Přístup k této službě je podmíněn registrací na webové adrese **www.benefon.com**, zde najdete také další důležité informace.

Podrobnější informace o nastavení komunikačního jazyka a čísla střediska zákaznické podpory najdete v kapitole *Hlavní nabídka, Nastavení, Podpora*.



Při odesílání zprávy postupujte takto:

1. Tlačítkem  vyberte položku **Podpora**.
2. Odeslání zprávy potvrďte tlačítkem  **OK** nebo zamítněte stisknutím tlačítka  **NE**.

NABÍDKA GPS



Nabídka GPS se stromově členěnou strukturou umožňuje práci s waypointy a mapami, používání funkce Friend Find, odesílání informace o aktuální poloze, vyžádání informací o trase a waypointech od provozovatele sítě GSM, zadávání a upravování cílových bodů apod.



- Z kterékoliv stránky navigátoru můžete nabídku GPS otevřít stisknutím tlačítka  **GPS**.
- V nabídce, vedlejších nabídkách a položkách se můžete přesunovat tlačítkem .

- Volba požadované položky se provádí tlačítkem  - tímto způsobem je možno vstupovat do vedlejších nabídek, aktivovat funkce a nastavovat nejrůznější parametry.





WAYPOINTY

Waypoint označuje oblast nebo místo, která je identifikována svým názvem, symbolem pro vyznačení na mapě a souřadnicemi (zeměpisná délka a šířka). Waypointy se využívají pro navigační účely, tzn. jako cílové body nebo pro sestavení trasy z více waypointů.

Vedlejší nabídka **Waypointy** v nabídce GPS obsahuje také informaci ve tvaru **[WW]**, kde výraz WW zastupuje počet waypointů uložených v paměti přístroje.

- Tlačítkem  **VYBRAT** otevřete nabídku **Waypointy**.
- Do předchozí úrovně nabídky se můžete kdykoliv vrátit stisknutím tlačítka  **UKONČIT**.

V nabídce Waypointy můžete prohlížet všechny waypointy uložené v paměti přístroje.

- Chcete-li všechny uložené waypointy smazat najednou, vyberte položku **Vymazat vše** a stiskněte  **OK**. Smazání potvrdíte opětovným stisknutím tlačítka  **OK** nebo zamítnete stisknutím  **NE**.
- Chcete-li změnit pořadí, v jakém jsou waypointy v seznamu seřazeny, vyberte položku **Pořadí** a stiskněte tlačítko  **ZMĚNIT**. Waypointy je možno seřadit podle názvu, vzdálenosti nebo symbolu.

Nezapomeňte, že většina funkcí spojená s využitím waypointů je přístupná vybráním waypointu na mapové stránce navigátoru. Podrobnější informace najdete v kapitole *Použití základních funkcí navigátoru, Mapa, Kurzorový režim*.

VYTVORENÍ NOVÉHO WAYPOINTU

1. Vyberte položku **Nový** stisknutím tlačítka  **VYBRAT**.
2. Není-li k dispozici dostatek paměti, zobrazí se text **Není paměť**. V takovém případě musíte před vytvořením nového waypointu nejprve smazat některý z uložených.
3. Otevře se nabídka, ve které je možno upravovat název, symbol a zeměpisnou délku a šířku vybraného waypointu.

4. Tlačítkem  vyberte parametr, který chcete upravit a stiskněte  **ZMĚNIT**.

Změna názvu waypointu

Zadejte nový název a potvrďte tlačítkem  **OK**.

Změna symbolu waypointu



K dispozici je celkem pět řádků se symboly pro waypointy, pro každý je k dispozici devět ikon. Požadovaný řádek vyberte tlačítkem  a číselným tlačítkem vyberte vhodný symbol.

Po stisknutí tlačítka se automaticky zobrazí předchozí úroveň nabídky.

Úprava zeměpisné šířky a délky



Jako prioritní se využívají Vaše okamžité zeměpisné souřadnice. Nové souřadnice můžete podle vlastní volby zadat číselnými tlačítky. Po skončení stiskněte tlačítko  **OK**.

5. Po zadání parametrů nového waypointu stiskněte tlačítko  **HOTOVO**.

- Zobrazí se text s dotazem, zda chcete nový waypoint uložit. Vyberte jednu z nabízených možností tlačítkem  **NE** nebo  **OK**.
- Zobrazí opět nabídka Waypointy.

RUČNÍ NASTAVENÍ POLOHY

Jako svou okamžitou polohu můžete zadat kterýkoliv waypoint – to se využívá například pro práci s mapou při vypnutém přijímači GPS (nižší spotřeba elektrické energie) nebo pro zkrácení doby prvního určení polohy přijímačem GPS.

- V seznamu vyberte požadovaný waypoint a stiskněte tlačítko  **VYBRAT**.
- Vyberte položku **Nastavit pozici** a stiskněte tlačítko  **VYBRAT**.

Funkci je možno použít pouze při neaktivním přijímači signálu GPS nebo v případě, že není schopen stanovit přesnou polohu.

ZADÁNÍ CÍLE

Kterýkoliv waypoint můžete využít pro zadání cíle, přístroj Vás pak k tomuto cíli bude navigovat.



- Ze seznamu vyberte požadovaný waypoint a stisk-

něte tlačítko  **VYBRAT**.

- Vyberte položku **Nastavit jako cíl** a stiskněte tlačítko  **OK** – na displeji se zobrazí text **Cíl změněn**.





ODESLÁNÍ SOUŘADNIC

Souřadnice kteréhokoliv waypointu můžete odeslat jako součást textové zprávy.



- V seznamu vyberte požadovaný waypoint a stiskněte tlačítko  **VYBRAT**.
- Vyberte položku **Poslat souřadnice** a stiskněte tlačítko  **VYBRAT**.
- Nyní můžete zapsat doprovodný text stejným způsobem, jako při psaní SMS. Podrobnější informace najdete v kapitole *Nabídka GSM, Zprávy, Psaní zpráv*.

ODESLÁNÍ WAYPOINTU

Vybraný waypoint můžete odeslat jinému majiteli telefonu Benefon Esc!

1. Vyberte v seznamu požadovaný waypoint a stiskněte tlačítko  **VYBRAT**.
2. Tlačítkem  vyberte položku **Poslat waypoint** a stiskněte tlačítko  **VYBRAT**.
3. Zobrazí se výzvy k zadání čísla příjemce – číslo buď zadejte pomocí číselných tlačítek a tlačítka  **VYMAZAT** nebo je vyberte z telefonního seznamu.

Použijete-li číslo uložené v seznamu, postupujte takto:





- Smažte obsah displeje dlouhým stisknutím tlačítka  **VYMAZAT**.
- Stiskněte tlačítko  **HLEDAT**.
- Podle potřeby můžete zadat první písmena jména, pod nímž je hledané číslo uloženo.
- Požadované číslo vyhledejte tlačítkem .

4. Stiskněte tlačítko  **OK**.

Nezapomeňte, že waypoint se odesílá jako SMS zpráva, proto je každé odeslání provozovatelem zpoplatňováno.

VYŽÁDÁNÍ TRASY















Svému provozovateli sítě GSM můžete odeslat zprávu s požadavkem na zaslání trasy k vybranému bodu – to se provádí takto:

1. V seznamu vyberte požadovaný waypoint a stiskněte tlačítko  **VYBRAT**.
2. Tlačítkem  vyberte položku **Požadovat trasu** a stiskněte tlačítko  **VYBRAT**.
3. Zobrazí se text s výzvou pro zadání čísla příjemce – číslo buď zadejte pomocí číselných tlačítek a tlačítka  **VYMAZAT** nebo je vyberte z telefonního seznamu.
4. Stiskněte tlačítko  **OK**.





Nezapomeňte, že waypoint se odesílá jako SMS zpráva, proto je každé odeslání provozovatelem zpoplatňováno; zpoplatňování se může také týkat zaslání zprávy s vyžádanou trasou.

Dostupnost služby závisí na konkrétním provozovateli sítě GSM.

ZOBRAZENÍ WAYPOINTU NA MAPĚ

1. V seznamu vyberte požadovaný waypoint a stiskněte tlačítko  **VYBRAT**.
2. Tlačítkem  vyberte položku **Zobrazit na mapě** a stiskněte tlačítko  **VYBRAT**.
3. Zobrazí se mapa s vybraným waypointem ve svém středu.
 - Měřítko můžete upravovat tlačítky  a .
 - Tlačítky , , , , , , ,  a  můžete v mapě rolovat.

ÚPRAVY

1. V seznamu vyberte požadovaný waypoint a stiskněte tlačítko  **VYBRAT**.
2. Tlačítkem  vyberte položku **Upravit** a stiskněte tlačítko  **VYBRAT**.
3. Nyní můžete upravit název, symbol nebo souřadnice waypointu – vyberte požadovanou funkci tlačítkem  a stiskněte tlačítko  **ZMĚNIT**.

Změna názvu waypointu

Zadejte nový název pomocí alfanumerických tlačítek a tlačítka  **VYMAZAT**, změnu potvrďte tlačít-

kem  **OK**.



Změna symbolu waypointu

K dispozici je celkem pět řádků se symboly pro waypointy, na každém z nich je devět ikon. Požadovaný řádek vyberte tlačítkem  a číselným tlačítkem vyberte vhodný symbol.





Po stisknutí tlačítka se automaticky zobrazí předchozí úroveň nabídky.

Úprava zeměpisné šířky a délky

Jako prioritní se využívají Vaše okamžité zeměpisné souřadnice. Nové souřadnice můžete podle vlastní volby zadat číselnými tlačítky. Po skončení stiskněte tlačítko  **OK**.

4. Po skončení úprav parametrů waypointu stiskněte tlačítko  **HOTOVO**.
5. Zobrazí se text s dotazem, zda chcete nový waypoint uložit. Vyberte jednu z nabízených možností tlačítkem  **NE** nebo  **OK**.



MAZÁNÍ

1. V seznamu vyberte požadovaný waypoint a stiskněte tlačítko  **VYBRAT**.
2. Tlačítkem  vyberte položku **Vymazat** a stiskněte tlačítko  **VYBRAT**.
3. Smazání potvrďte opětovným stisknutím tlačítka  **OK** nebo zrušte stisknutím  **NE**.

TRASY



Trasa tvořená nejméně dvěma waypointy určuje směr cesty. Trasy se využívají pro nejrůznější navigační účely.

Vedlejší nabídka **Trasy** v nabídce GPS obsahuje také informaci ve tvaru **[RR]**, kde RR označuje počet všech tras uložených v paměti přístroje.

- Tlačítkem  **VYBRAT** otevřete nabídku **Trasy**.
- Tlačítkem  **UKONČIT** můžete nabídku kdykoliv opustit a vrátit se do předcházející úrovně nabídky.

Po otevření nabídky se zobrazí seznam všech tras uložených v paměti telefonu.

Chcete-li všechny uložené trasy smazat najednou, vyberte položku **Vymazat vše** a stiskněte  **OK**.



Smazání potvrďte opětovným stisknutím tlačítka  **OK** nebo zamítněte stisknutím  **NE**.

VYTVOŘENÍ NOVÉ TRASY

1. Vyberte položku **Nový** stisknutím tlačítka  **VYBRAT**.
2. Není-li k dispozici dostatek paměti, zobrazí se text **Není paměť**. V takovém případě musíte před vytvořením nové trasy nejprve smazat některou z již uložených.



Na nové trase nejsou zpočátku žádné waypointy, ty však můžete podle potřeby přidávat i mazat.

Přidání waypointu





- Pro vložení prvního waypointu stiskněte tlačítko  **VLOŽIT**.
- Pro doplnění dalších waypointů vyberte příslušný řádek a stiskněte tlačítko  **VYBRAT**. Zadejte, má-li se waypoint doplnit před nebo za waypoint vybraný na trase a stiskněte tlačítko  **VYBRAT**.

Otevře se nabídka, ve které můžete vybrat waypoint, svou volbu potvrďte stisknutím tlačítka  **OK**.

Smazání waypointu



Na trase vyberte waypoint, který chcete smazat. Stiskněte  **VYBRAT**. Vyberte položku **Vymazat** a stiskněte tlačítko  **OK**.

Dokončení nové trasy



1. Po vytvoření nové trasy stiskněte tlačítko  **HOTOVO**.
2. Je-li trasa tvořena alespoň dvěma waypointy, otevře se nabídka pro zadání názvu trasy a výzva k uložení nebo smazání vytvořené trasy.
3. Pro název se přednostně využívají názvy prvního a posledního waypointu na trase.
 - Chcete-li přiřazené jméno změnit, vyberte položku **Jméno** a stiskněte  **ZMĚNIT**.
 - Pro zadání jména a mazání chybných znaků použijte alfanumerická tlačítka a tlačítko  **VYMAZAT**.
4. Zobrazí se výzvy k potvrzení nebo zrušení změny, jednu z nabízených možností vyberte tlačítkem  **NE** nebo  **OK**.

ZADÁNÍ CÍLE



Trasu můžete využít pro zadání cíle, takže Benefon Esc! Vás bude navigovat po jednotlivých bodech trasy.

1. Ze seznamu vyberte požadovanou trasu, stiskněte tlačítko  **VYBRAT**.
2. Vyberte položku **Nastavit jako cíl** a stiskněte tlačítko  **OK**.
3. Otevře se nabídka, ve které můžete zadat výchozí bod a směr cestování pro navigaci během cesty.

Změna výchozího bodu

- Vyberte položku **Úvodní bod** a stiskněte  **ZMĚNIT**.
- Vyberte waypoint a stiskněte  **OK**.





Změna směru cestování

- Vyberte položku **Směr cestování** a stiskněte tlačítko  **ZMĚNIT**.
- Pro zadání směru jsou k dispozici dvě možnosti – směr k výchozímu a směr k poslednímu bodu trasy. Vyberte jednu z nabízených možností a stiskněte tlačítko  **OK**.



4. Po skončení stiskněte tlačítko  **HOTOVO** – na displeji se zobrazí text **Cíl změněn**.

ODESLÁNÍ TRASY

Vybranou trasu můžete odeslat jinému majiteli telefonu Benefon Esc!

1. Vyberte v seznamu požadovanou trasu a stiskněte tlačítko  **VYBRAT**.
2. Tlačítkem  vyberte položku **Poslat trasu** a stiskněte tlačítko  **VYBRAT**.
3. Zobrazí se výzva k zadání čísla příjemce – číslo buď zadejte pomocí číselných tlačítek a tlačítka  **VYMAZAT** nebo je vyberte z telefonního seznamu.



Použijete-li číslo uložené v seznamu, postupujte takto:

Smažte obsah displeje dlouhým stisknutím tlačítka  **VYMAZAT**. Stiskněte tlačítko  **HLEDAT**.

Podle potřeby můžete zadat první písmena jména, pod nímž je hledané číslo uloženo.













Požadované číslo vyhledejte tlačítkem .

4. Stiskněte tlačítko  **OK**.



5. Podle potřeby potvrďte odeslání stisknutím tlačítka  **OK** nebo je zrušte tlačítkem  **NE**.

Nezapomeňte, že waypoint se odesílá jako SMS zpráva, proto je každé odeslání provozovatelem zpoplatňováno. Odeslání zprávy můžete kdykoliv přerušit stisknutím tlačítka  **UKONČIT**.



ZOBRAZENÍ TRASY NA MAPĚ

1. V seznamu vyberte požadovanou trasu, stiskněte tlačítko  **VYBRAT**.
2. Vyberte položku **Zobrazit na mapě** a stiskněte tlačítko  **VYBRAT**.
3. Na displeji se zobrazí mapa s prvním waypointem vybrané trasy ve svém středu.
 - Mezi jednotlivými waypointy se můžete přesunovat tlačítkem .
 - Pro změnu měřítka použijte tlačítka  a .
 - Pro rolování mapou můžete využít tlačítka , , , , , ,  a .

SEZNAM WAYPOINTŮ



1. V seznamu vyberte požadovanou trasu a stiskněte tlačítko  **VYBRAT**.
2. Vyberte položku **Seznam waypointů** a stiskněte tlačítko  **VYBRAT**.
3. Nyní můžete prohlížet seznam waypointů výběr trasy a jednotlivé body také mazat nebo naopak přidávat. Vedlejší nabídka poskytuje stejné funkce jako nabídka *Vytvoření nové trasy popsaná výše*.

MĚŘENÍ DÉLKY TRASY



1. Ze seznamu vyberte požadovanou trasu a stiskněte tlačítko  **VYBRAT**.
2. Vyberte položku **Změřit délku** a stiskněte tlačítko  **VYBRAT** – na displeji se zobrazí informace o délce vybrané trasy.
3. Po zjištění délky stiskněte tlačítko  **UKONČIT**.

ZMĚNA NÁZVU TRASY





1. Ze seznamu vyberte požadovanou trasu a stiskněte tlačítko  **VYBRAT**.

2. Vyberte položku **Přejmenovat** a stiskněte tlačítko  **VYBRAT** – na displeji se zobrazí nabídka pro zadání nového názvu trasy.
3. Tlačítkem  **VYMAZAT** smažte stávající název a zadejte nový alfanumerickými tlačítky, po skončení stiskněte tlačítko  **OK**.

DUPLIKACE TRASY

1. Ze seznamu vyberte požadovanou trasu a stiskněte tlačítko  **VYBRAT**.
2. Vyberte položku **Duplikovat** a stiskněte tlačítko  **OK**.
3. Vytvoří se duplikát vybrané trasy, označený stejným názvem jako původní trasa, doplněná číslem.

SMAZÁNÍ TRASY

1. Ze seznamu vyberte požadovanou trasu a stiskněte tlačítko  **VYBRAT**.
2. Vyberte položku **Vymazat** a stiskněte tlačítko  **OK**.
3. Zvolte jednu z nabízených možností stisknutím tlačítka  **OK** nebo  **NE**.

FUNKCE FRIEND FIND

Funkce Friend Find kombinují možnosti GPS a GSM technologií uplatněných v konstrukci přístroje Benefon Esc!. Díky současnému využití přesného určování polohy a SMS zpráv můžete nyní mít aktuální přehled o tom, kde právě se nacházejí Vaši známí vybavení stejným telefonem.

Základním principem funkcí Friend Find je příjem, vyhodnocování a ukládání informací o poloze, rychlosti a směru pohybu dalších majitelů přístroje Benefon Esc!.

Aktualizace polohy

Svou aktuální polohu můžete odeslat dalšímu majiteli telefonu Benefon Esc!. Informace o své aktuální poloze můžete odesílat kdykoliv podle vlastního rozhodnutí nebo jako odpověď na požadavek svého protějšku.

Sledování trasy

Opakované odesílání informací o poloze se označuje jako sledování trasy, aktualizace se označují jako aktualizace stopy. Zprávy s aktualizací stopy můžete odesílat kdykoliv podle vlastního rozhodnutí nebo jako odpověď na požadavek svého protějšku.

Přijaté zprávy s aktualizací stopy můžete na displeji svého telefonu zobrazit jako stopu na mapě, ukládat je ovšem možno pouze jedinou takovou stopu.

Odesílání a příjem zpráv s aktualizací stopy jsou omezeny těmito faktory:

- Zprávy s aktualizací stopy je možno odesílat pouze na jediné číslo. Budete-li chtít zprávy odesílat také na jiné číslo, musíte zrušit původní sledování stopy.
- Zprávy s aktualizací stopy můžete přijímat od libovolného počtu protějšků, sledovat však můžete pouze pohyb jediného z nich.



Informace s aktualizací polohy a stopy se ukládá ve formě tzv. Friend-bodu, který je možno prohlížet na mapě, použít jako cíl nebo uložit jako běžný waypoint.

Žádná z funkcí Friend Find neumožňuje sledování Vaší polohy a pohybu bez Vašeho předchozího souhlasu.



Nezapomeňte, že funkce Friend Find jsou založeny na textových zprávách, jejichž odesílání je zpoplatňováno provozovatelem sítě GSM.

Seznam Friend-bodů

Položka **Friend Find** nabídky GPS obsahuje také informaci ve tvaru **[FF]**, kde FF zastupuje počet všech Friend-bodů uložených paměti přístroje.

- Tlačítkem  **VYBRAT** otevřete nabídku **Friend Find**.
- Tlačítkem  **UKONČIT** můžete nabídku kdykoliv opustit a vrátit se do předchozí úrovně nabídky.

V nabídce Friend Find se zobrazí seznam všech Friend-bodů.



Chcete-li všechny body smazat najednou, vyberte položku **Vymazat vše** a stiskněte tlačítko  **OK**. Požadavek potvrďte opětovným stisknutím tlačítka  **OK** nebo jej zrušte tlačítkem  **NE**.

Většina funkcí Friend Find je k dispozici také po vybrání Friend-bodu na mapové stránce navigátoru.

Podrobnější informace najdete v kapitole *Použití základních funkcí navigátoru, Mapa, Kurzorový režim*.



AKTIVNÍ SLEDOVÁNÍ

O tom, zda je Váš pohyb sledován jiným majitelem telefonu Benefon Esc!, se můžete přesvědčit takto:

1. Vyberte položku **Aktivní sledování** stisknutím tlačítka  **VYBRAT**.
2. Zobrazí se telefonní číslo, na které Váš telefon odesílá zprávy s aktualizací stopy, případně jméno, jde-li o číslo z Vašeho telefonního seznamu. Zobrazí se také počet již odeslaných zpráv. Neodesílá-li Váš telefon informace s aktualizací stopy automaticky, zobrazí se text **Žádné aktivní sledování**.
3. Chcete-li zrušit odesílání zpráv s aktualizacemi, stiskněte tlačítko  **ZRUŠIT** – na displeji se zobrazí text **Zrušeno posílání trasy**.
4. Pro návrat do předchozí úrovně nabídky stiskněte tlačítko  **UKONČIT**.

ZÁZNAM SLEDOVÁNÍ

Aktualizované informace o poloze z jiného telefonu je možno zpracovat tak, že vytvoří stopu pohybu příslušné osoby na mapě.

1. Vyberte položku **Záznam sledování** stisknutím tlačítka  **VYBRAT**.
2. Na displeji se zobrazí mapa s nejnovější polohou sledované osoby ve svém středu, předchozí polohy jsou vyznačeny řadou teček.
3. Chcete-li odeslat požadavek na zrušení sledování nebo ukončit záznam sledování, stiskněte tlačítko  **VYBRAT**. Pro návrat do předchozí úrovně nabídky stiskněte tlačítko  **UKONČIT**.

Ukončení záznamu sledování

- Vyberte položku **Smazat záznam** a stiskněte tlačítko  **OK**.
- Záznam se smaže. V okamžiku přijetí příští zprávy s aktualizací stopy se na displeji objeví text s dotazem, chcete-li stopu znovu zaznamenávat.



Odeslání zprávy s požadavkem na zrušení

- Vyberte položku **Zrušit požadavek** a stiskněte tlačítko  **OK**.



- Na displeji se zobrazí text **Posílám...** a poté **Požadavek na zrušení byl odeslán**.

VYTVOŘENÍ NOVÉHO FRIEND-BODU

Každý telefon, na který chcete zasílat zprávy s aktualizací nebo požadavky, bude zastoupen Friend-bodem.

1. Pro vytvoření nového Friend-bodu vyberte položku **Nový** stisknutím tlačítka  **VYBRAT**.
2. Není-li k dispozici dostatek volné paměti, zobrazí se text **Není paměť** – v takovém případě je nutno před vytvořením nového bodu nejprve některé ze stávajících vymazat.
3. Je-li k dispozici volná paměť, zobrazí se výzva k zadání telefonního čísla – číslo zadejte a stiskněte tlačítko  **OK**. Telefonní číslo můžete také vybrat v seznamu po stisknutí tlačítka  **HLEDAT**.

Chcete-li použít číslo uložené v seznamu, postupujte takto:

- V případě potřeby zadejte první písmena jména, pod nímž je číslo uloženo nebo číslo vyhledejte procházením položkami seznamu od začátku.
- Pro hledání čísla použijte tlačítko .
- Stiskněte tlačítko  **OK**.

4. Po stisknutí tlačítka  **OK** se na displeji znovu zobrazí nabídka Friend Find, kde uvidíte právě vytvořený nový bod.



Poloha nového bodu bude zpočátku neznámá, proto můžete odeslat požadavek na zaslání zprávy o poloze.

Každý nový bod je zpočátku "neautorizovaný", tzn. že Váš telefon nebude automaticky odpovídat na požadavky odeslané jeho majitelem. Podrobnější informace najdete v kapitole *Autorizace*.

Nezapomeňte, že nový neautorizovaný bod se vytvoří automaticky po přijetí zprávy s požadavkem nebo aktualizací z telefonního čísla, které zatím nebylo specifikováno jako Friend-bod.

RUČNÍ NASTAVENÍ POLOHY



Jako svou okamžitou polohu můžete zadat kterýkoliv Friend-bod – to se využívá například pro práci s mapou při vypnutém přijímači GPS (úspora spotřeby elektrické energie) nebo pro zkrácení doby prvního určení polohy přijímačem GPS.

1. V seznamu vyberte požadovaný **Friend-bod** a stiskněte tlačítko  **VYBRAT**.
2. Vyberte položku **Nastavit pozici** a stiskněte tlačítko  **VYBRAT**.

Funkci je možno použít pouze při neaktivním přijímači signálu GPS nebo v případě, že tento přijímač zatím nestanovil přesnou polohu.

ZADÁNÍ CÍLE

Kterýkoliv Friend-bod můžete využít pro zadání cíle, přístroj Vás pak k tomuto cíli bude navigovat.

1. Ze seznamu vyberte požadovaný Friend-bod a stiskněte tlačítko  **VYBRAT**.
2. Vyberte položku **Nastavit jako cíl** a stiskněte tlačítko  **OK** – na displeji se zobrazí text **Cíl změněn**.
3. Není-li pozice **Friend-bodu** známá, (tzn. že zatím nebyla přijata zpráva s aktualizovanou polohou), zobrazí se na displeji text **Pozice neznámá** a bod nebude plnit funkci cíle pro navigaci.



Nezapomeňte, že poloha bodu přítele vybraného jako cíl se může měnit - v takovém případě bude navigace automaticky pokračovat v souladu s aktualizovanými souřadnicemi.

AUTORIZACE



Po přijetí požadavku na zaslání aktualizované polohy nebo zaslání aktualizovaných souřadnic stopy odeslaného z jiného telefonu se obvykle zobrazí výzva k potvrzení.

Můžete také **autorizovat vybraný Friend-bod**, takže Váš telefon potom bude automaticky odpovídat na všechny požadavky odeslané jeho majitelem.

Při autorizaci Friend-bodu postupujte takto:

1. V seznamu vyberte požadovaný Friend-bod a stiskněte tlačítko  **VYBRAT**.
2. Vyberte položku **Autorizovat** a stiskněte tlačítko  **OK**.

Budete-li takový bod přítele později chtít autorizace opět zbavit, vyberte položku **Neautorizovat** a stiskněte tlačítko  **OK**.

Autorizované body se v seznamu Friend Find zobrazují jako , neautorizované body jako .

ODESLÁNÍ ZPRÁVY S AKTUALIZACÍ POLOHY













1. Ze seznamu vyberte požadovaný Friend-bod a stiskněte tlačítko  **VYBRAT**.

2. Vyberte položku **Poslat aktualizaci** a stiskněte tlačítko  **VYBRAT**.
3. Na displeji se zobrazí text **Posílám...** a poté **Aktualizace pozice byla odeslána**.
4. Na telefonu Benefon Esc! příjemce se v tomto okamžiku opraví Vaše okamžitá poloha.

PŘIJETÍ ZPRÁVY S AKTUALIZACÍ POLOHY



V okamžiku přijetí zprávy s informací o aktuální poloze odesílatele se ozve zvukové upozornění a na displeji se zobrazí text **Přijata aktualizace pozice** spolu s číslem odesílatele; je-li číslo uloženo v telefonním seznamu, zobrazí se namísto něj příslušné jméno.

Zobrazí se mapa s bodem přítele ve svém středu.

- Tlačítka  a  můžete upravovat měřítko.
- Tlačítka , , , , , , ,  a  se můžete pohybovat v mapě.
- Po skončení prohlížení stiskněte tlačítko  **UKONČIT**.



Aktualizace pozice se mohou také zobrazit v pohotovostním stavu poté, co jsou doručeny. Podrobnější informace najdete v kapitole: *Použití základních funkcí navigátoru, Příchozí zprávy*.

POŽADAVEK NA AKTUALIZACI POLOHY

1. Vyberte ze seznamu požadovaný Friend-bod a stiskněte tlačítko  **VYBRAT**.
2. Vyberte položku **Požadovat aktualizaci** a stiskněte tlačítko  **VYBRAT**.
3. Na displeji se zobrazí text **Odesílám...** a poté **Požadavek pozice odeslán**.

PŘIJETÍ POŽADAVKU NA AKTUALIZACI POLOHY





V okamžiku přijetí zprávy s požadavkem se ozve zvukové upozornění.

- Byl-li odesílatel požadavku autorizován, okamžitě se odešle odpověď s informací o aktuální poloze. Podrobnější informace najdete v kapitole *Autorizace*.
- Je-li odesílatel požadavku neautorizovaný, zobrazí se na displeji Vašeho telefonu text **Přiját požadavek pozice. Poslat aktualizaci?** spolu s číslem odesílatele požadavku. Chcete-li zprávu s informací o aktuální poloze odeslat, stiskněte tlačítko  **OK**, nechcete-li zprávu odeslat, stiskněte  **NE**.

Přijatou zprávu s požadavkem je možno prohlížet také v pohotovostním stavu. Podrobnější informace najdete

v kapitole *Použití základních funkcí telefonu, Příchozí zprávy*.

ODESÍLÁNÍ AKTUALIZACE STOPY (SLEDOVÁNÍ)

1. V seznamu vyberte požadovaný Friend-bod a stiskněte tlačítko  **VYBRAT**.
2. Vyberte položku **Poslat sledování** a stiskněte tlačítko  **VYBRAT**.
3. Zprávy s aktualizacemi stopy můžete zasílat pouze jedinému příjemci - pokud už tyto zprávy už zasláte jinému příjemci, zobrazí se na displeji text **Sledování již aktivováno**. V takovém případě je třeba nejprve zrušit stávající sledování a teprve pak začít s odesláním zpráv novému příjemci.
4. Na displeji se zobrazí text s výzvou pro zadání intervalu odesílání zpráv. Číselnými tlačítky zadejte požadovaný interval a stiskněte tlačítko  **OK**.
5. Zadáte-li interval kratší než interval, s nímž pracuje Váš přijímač signálu GPS, zobrazí se na displeji text **Nastaven interval kratší než aktivita GPS. Nastavit aktivitu automaticky?** Chcete-li aktivitu (režim) změnit, stiskněte tlačítko  **OK**, pokud ne, stiskněte tlačítko  **NE**. Podrobnější informace najdete v kapitole *Rychlá nabídka, Režimy přijímače GPS*.

6. Nyní začne sledování Vaší polohy. Váš Benefon Esc! bude v pravidelných intervalech odesílat zprávy s aktualizacemi do té doby, než odesílání zrušíte nebo než příjemce vyše požadavek na zrušení odesílání zpráv.
7. Při odesílání zprávy s informací pro sledování se na displeji Vašeho telefonu objeví text **Posílám aktualizaci trasy....**

ZRUŠENÍ ODESÍLÁNÍ

Odesílání zpráv s informací pro sledování pokračuje do té doby, než je ručně vypnete, to se provádí takto:

1. Vyberte Friend-bod, na jehož číslo se zprávy pro sledování odesílají a stiskněte tlačítko **VYBRAT**.
2. Vyberte položku **Zrušit posílání** a stiskněte tlačítko **OK**. Na displeji se zobrazí text **Zrušeno posílání trasy**.

Kromě tohoto způsobu může odesílání ukončit také Váš protějšek, odešle-li požadavek na zrušení odesílání.

PŘÍJEM ZPRÁV S AKTUALIZACEMI STOPY













Informace s aktualizovanou polohou je možno zobrazit jako stopu pohybu na mapě, současně je možno takto ukládat pouze jedinou stopu.

Přijetí zprávy s aktualizací stopy je signalizováno akusticky.

- Byla-li zpráva pro sledování přijata z telefonu, stopu jehož majitele právě sledujete, zobrazí se na displeji text **Přijata aktualizace trasy** spolu s číslem telefonu odesílatele. Je-li číslo uloženo v telefonním seznamu, zobrazí se namísto něj příslušné jméno.
- Nesledujete-li právě stopu žádné osoby nebo byla přijatá zpráva odeslána z telefonu jiné osoby, než kterou právě sledujete, zobrazí se na displeji text **Přijata aktualizace trasy. Začít záznam?** spolu s číslem telefonu odesílatele. Je-li číslo uloženo v telefonním seznamu, zobrazí se namísto něj příslušné jméno. Chcete-li začít zaznamenávat stopu, stiskněte tlačítko **OK**, nechcete-li, stiskněte **NE**.



Dotaz se zobrazí pouze jednou. Změníte-li názor a budete chtít později zaznamenávání stopy zahájit, budete muset nejprve ukončit stávající sledování stopy.

Po přijetí zprávy s aktualizací se zobrazí mapa s Friend-bodem ve svém středu.

- Tlačítka  a  můžete upravovat měřítko.
- Tlačítka , , , , , , ,  a  se můžete v mapě pohybovat.
- Po skončení prohlížení stiskněte tlačítko  **UKONČIT**.





Aktualizace pozice může být zobrazena také v pohotovostním stavu ihned po přijetí příslušné zprávy. Podrobnější informace najdete v kapitole *Použití základních funkcí telefonu, Příchozí zprávy*.

ODESLÁNÍ POŽADAVKU NA SLEDOVÁNÍ

1. Ze seznamu vyberte požadovaný Friend-bod a stiskněte tlačítko  **VYBRAT**.
2. Vyberte položku **Požadovat sledování** a stiskněte tlačítko  **VYBRAT**.
3. Zadejte požadovaný interval pro příjem zpráv s aktualizací stopy. Stiskněte tlačítko  **OK**.

4. Na displeji se zobrazí text **Posílám...** a poté **Požadavek na sledování odeslán**.



PŘIJETÍ POŽADAVKU NA SLEDOVÁNÍ

1. Přijetí požadavku sledování zasláního z jiného telefonu je signalizováno akusticky.
 - Je-li odesílatel požadavku autorizovaný, okamžitě se odešle odpověď s aktualizací stopy a další zprávy sledování se budou odesílat v požadovaných intervalech.
 - Je-li odesílatel požadavku neautorizován, zobrazí se na displeji Vašeho telefonu text **Přiját požadavek trasy. Poslat aktualizaci?** spolu s číslem odesílatele požadavku. Chcete-li zprávu s aktualizací stopy odeslat, stiskněte tlačítko  **OK** – objeví se výzva k zadání intervalu odesílání. Nechcete-li zprávu odeslat, stiskněte  **NE**.
2. Přednostně se jako interval pro odesílání nastaví interval požadovaný odesílatelem požadavku, Vy však můžete podle potřeby tento interval změnit tlačítkem  a číselnými tlačítky. Po skončení úprav stiskněte tlačítko  **OK**.

Požadavek sledování je možno zobrazit také v pohotovostním stavu ihned po jeho přijetí. Podrobnější informace najdete v kapitole *Použití základních funkcí telefonu, Příchozí zprávy*.

ZRUŠENÍ POŽADAVKU SLEDOVÁNÍ

Ze svého telefonu můžete kdykoliv odeslat požadavek na číslo sledovaného telefonu na zrušení sledování.

1. V seznamu vyberte příslušný Friend-bod a stiskněte tlačítko  **VYBRAT**.
2. Vyberte položku **Zrušit požadavek** a stiskněte tlačítko  **OK** – na displeji se zobrazí text **Požadavek na zrušení odeslán**.

Kromě toho také Váš protějšek Vám může poslat požadavek na zrušení zaslání aktualizací, v takovém případě se sledování ihned ukončí.

ODESLÁNÍ SOUŘADNIC





Souřadnice Friend-bodu můžete odeslat jako součást textové zprávy.

1. Vyberte v seznamu příslušný Friend-bod a stiskněte tlačítko  **VYBRAT**.

2. Vyberte položku **Poslat pozice** a stiskněte tlačítko  **VYBRAT**.
3. Nyní můžete doprovodnou textovou zprávu stejným způsobem, jako při běžném psaní SMS, Podrobnější informace najdete v kapitole *Nabídka GSM, Zprávy, Psaní zprávy*.

POŽADAVEK TRASY











Svému provozovateli sítě GSM můžete zaslat zprávu obsahující požadavek na zaslání trasy k vybranému cíli. To se provádí tímto způsobem:

1. V seznamu vyberte požadovaný Friend-bod a stiskněte tlačítko  **VYBRAT**.
2. Tlačítkem  vyberte položku **Požadovat trasu** a stiskněte tlačítko  **VYBRAT**.
3. Nyní zadejte číslo příjemce – číslo zadejte buď ručně pomocí číselných tlačítek a tlačítka  nebo je vyberte ze seznamu.
4. Stiskněte tlačítko  **OK**.





Nezapomeňte, že požadavek se odesílá formou krátké textové zprávy, které jsou provozovatelem sítě GSM zpoplatňovány. Zpoplatňování se týká také zaslání zprávy s trasou provozovatelem.

Dostupnost této služby závisí na konkrétním provozovateli sítě GSM.

PROHLÍŽENÍ MAPY

1. Vyberte v seznamu požadovaný Friend-bod a stiskněte tlačítko  **VYBRAT**.
2. Vyberte položku **Zobrazit na mapě** a stiskněte tlačítko  **VYBRAT**.
3. Na displeji telefonu se zobrazí mapa s vybraným Friend-bodem ve svém středu.
 - Pro úpravy měřítka použijte tlačítka  a .
 - Pro pohyb v mapě použijte tlačítka , , , ,  a .

ULOŽENÍ FRIEND-BODU JAKO WAYPOINT

1. V seznamu vyberte požadovaný Friend-bod a stiskněte tlačítko  **VYBRAT**.
2. Vyberte položku **Uložit jako waypoint** a stiskněte tlačítko  **VYBRAT**.
3. Není-li k dispozici dostatek paměti, zobrazí se text **Není paměť** – v takovém případě budete muset některý z dříve uložených waypointů nejprve smazat.
4. Nyní můžete také zadat nový symbol nebo název waypointu. Požadovanou položku vyberte tlačítkem  a stiskněte  **ZMĚNIT**.



Úprava názvu waypointu

Znaky smažte tlačítkem  **VYMAZAT**, zadejte nový název a stiskněte tlačítko  **OK**.





Změna symbolu waypointu

K dispozici máte pět řádků, na každém je devět symbolů. Požadovaný řádek vyberte tlačítkem  a stiskněte tlačítko s číslicí odpovídající pořadí symbolu na vybraném řádku.

Po stisknutí tlačítka se automaticky zobrazí předchozí úroveň nabídky.

5. Po skončení úprav nového waypointu stiskněte tlačítko  **HOTOVO**.
6. Na displeji se objeví text s dotazem, zda chcete provedené změny uložit nebo zrušit. Vyberte jednu z nabízených možností tlačítkem  a stiskněte tlačítko  **OK**.
4. Zobrazí se předchozí úroveň nabídky.



VYMAZÁNÍ

1. V seznamu vyberte Friend-bod, který máte v úmyslu smazat a stiskněte tlačítko  **VYBRAT**.
2. Vyberte položku **Vymazat** a stiskněte tlačítko  **OK**.
3. Požadavek potvrďte opětovným stisknutím tlačítka  **OK** nebo jej zrušte tlačítkem  **NE**.



MAPY

V této nabídce můžete prohlížet mapy uložené v paměti telefonu.

Vedlejší nabídka **Mapy** v nabídce GPS obsahuje informace ve tvaru **[MM]**, kde MM zastupuje celkový počet uložených map.



- Tlačítkem  **VYBRAT** otevřete nabídku **Mapy**.
- Nabídku můžete kdykoliv opustit a vrátit se do předchozí úrovně stisknutím tlačítka  **UKONČIT**.

Prohlížení a práce s mapami

1. V seznamu vyberte mapu světa nebo jinou z uložených map a stiskněte tlačítko  **VYBRAT**.
2. Mapa se na displeji zobrazí podobně jako v kurzorovém režimu, tzn. že můžete kurzorem pohybovat po mapě nebo jej využít k úpravám waypointů a dalších údajů. Podrobnější informace najdete v kapitole *Použití základních funkcí GPS, Mapa, Kurzorový režim*.
3. Po skončení prohlížení nebo úprav stiskněte tlačítko  **UKONČIT**.



ODESLÁNÍ SOUŘADNIC





Souřadnice své aktuální polohy můžete odeslat jako součást textové zprávy.

1. Stisknutím tlačítka  **GPS** otevřete nabídku GPS.
2. Vyberte položku **Poslat pozice** a stiskněte tlačítko  **VYBRAT**.
3. Nyní můžete doplnit doprovodnou textovou zprávu stejným způsobem, jako při běžném psaní SMS. Podrobnější informace najdete v kapitole *Nabídka GSM, Zprávy, Psaní zpráv*.

ODESLÁNÍ POŽADAVKU PROVOZOVATELI SÍŤE

Svému provozovateli sítě GSM můžete zaslat zprávu obsahující požadavek na zaslání waypointu nebo trasy k vybranému cíli, definovanému například textem s uvedením názvu ulice a čísla. To se provádí tímto způsobem:

1. Stisknutím tlačítka  **GPS** otevřete nabídku GPS.
2. Tlačítkem  vyberte položku **Požadovat službu** a stiskněte tlačítko  **VYBRAT**.



3. Nyní zadejte text alfanumerickými tlačítky a stiskněte tlačítko  **VYBRAT**.
4. Zobrazí se výzva k zadání typu služby:
 - Pro vyžádání jednoho nebo více waypointů, např. poloh restaurací v daném místě, vyberte položku **Požadovat waypoint** a stiskněte tlačítko  **VYBRAT**.
 - Pro vyžádání trasy k vybranému bodu, např. nejbližší restauraci v daném místě, vyberte položku **Požadovat trasu** a stiskněte tlačítko  **VYBRAT**.
5. Nyní zadejte telefonní číslo příjemce – číslo zadejte buď ručně pomocí číselných tlačítek a tlačítka  nebo je vyberte ze seznamu.
6. Stiskněte tlačítko  **OK**.

Nezapomeňte, že požadavek se odesílá formou krátké textové zprávy, která je provozovatelem sítě GSM zpoplatňována. Zpoplatňování se týká také zaslání waypointu nebo trasy provozovatelem.

Aby výše uvedené služby mohly správně fungovat, odesílá se při každém vyžádání servisu informace o Vaší aktuální poloze provozovateli. Dostupnost obou služeb závisí na konkrétním provozovateli sítě GSM.



AKTUALIZACE POLOHY

V kterémkoliv okamžiku, nezávisle na režimu aktivity přijímače signálu GPS vybraném v rychlé nabídce, si můžete vyžádat aktualizaci své polohy.

1. Tlačítkem  **GPS** otevřete nabídku GPS.
2. Tlačítkem  vyberte položku **Aktualizovat pozici** a stiskněte tlačítko  **OK**.

SMAZÁNÍ CÍLE

Nechcete-li již bod využívat jako cílový, postupujte takto:

1. Stisknutím tlačítka  **GPS** otevřete nabídku GPS.
2. Tlačítkem  vyberte položku **Zrušit cíl** a stiskněte tlačítko  **OK**.







Po vymazání cíle nebudou stránky navigátoru zajišťovat navigaci k cíli.

Pro zadání nového cíle není nutno smazat dosavadní cíl.

Smazat je možno pouze cíl zastoupený bodem.

NULOVÁNÍ POČÍTADEL

Chcete-li smazat počítadla kilometrů a záznamy o rychlosti, postupujte takto:

1. Tlačítkem  **GPS** otevřete nabídku GPS.
2. Tlačítkem  vyberte položku **Vynulovat počítadla** a stiskněte tlačítko  **VYBRAT**.
3. Vyberte počítadlo, jehož záznamy chcete vymazat, požadovanou položku vyberte tlačítkem  a stiskněte tlačítko  **ZMĚNIT**.
4. Po skončení stiskněte tlačítko  **HOTOVO**.

BATERIE

VLOŽENÍ A VYJMUTÍ BATERIE

Položte baterii spodní částí do úchytlů ve spodní části telefonu.

Zatlačte horní část baterie k telefonu tak, aby se ozvalo cvaknutí pojistky. Zkontrolujte zajištění pojistky baterie.

Vyjmutí: Zatlačte za uvolňovací západku směrem dolů a opatrně vytáhněte baterii z telefonu.

TYPY A KAPACITY BATERIÍ

Pro tento telefon jsou k dispozici dva druhy baterií:

- Li-Ion 650 mAh (BBL-77-S)
- Li-Ion 1050 mAh (BBL-77-P)

TEPLOTA

Baterie má nejvyšší účinnost při pokojové teplotě (+20°C). Při používání nebo dobíjení se může baterie nepatrně zahřívat.

Při teplotách pod 0°C použijte čerstvě nabitou baterii.

Při teplotách nižších než -25°C nebude možné používat telefon, protože baterie nebude fungovat. Po zahřátí budete moci opět používat telefon běžným způsobem.

Použití telefonu při teplotách nad +60°C je kvůli ochraně přístroje zablokováno. Po vychladnutí jej bude moci normálně používat.

Při pokojové teplotě (+20°C) ztrácí baterie Li-Ion více než 15 % kapacity za měsíc. Během prvních dvou dnů je ztráta kapacity obvykle několik procent.

S vyšší teplotou se zrychluje proces vybíjení baterie.

VYBITÁ BATERIE

Na displeji je zobrazen symbol baterie segmentový graf. "Hladina" - počet segmentů sloupce vyjadřuje míru nabití baterie.

Je-li baterie téměř vybitá, ozve se akustická signalizace a na displeji se zobrazí text **Vybitá baterie**.

V okamžiku vybití baterie se telefon automaticky vypne. Nabijte baterii nebo ji vyměňte za nabitou.

SÍŤOVÉ NABÍJEČKY

Telefon je dodáván s cestovní síťovou nabíječkou CMA-70-230 a kabelem FMC-70.

Síťová nabíječka může být použita pouze v místnosti. Přesvědčete se, že napětí v elektrické síti je 230 V.

Před nabíjením vložte kulatý konec kabelu do nabíječky a zajistěte jej pootočením o 180 ° ve směru pohybu hodinových ručiček. Hranatý konektor na druhém konci kabelu zasuňte do levého spodního konektoru telefonu tak, aby šípka na hranatém konektoru byla obrácena směrem dolů.

Při nabíjení připojte nabíječku do elektrické zásuvky a konektor připojte k telefonu.

Automaticky začne nabíjení.

Síťová nabíječka je obvykle dodávána s telefonem, ale můžete si ji zakoupit také jako příslušenství.

Další typy schválených nabíječek jsou uvedeny v kapitole Příslušenství.

NABÍJENÍ

Telefon automaticky řídí průběh dobíjení, teplotu baterie a napájení během nabíjení.

Po připojení k nabíječce se telefon zapne.

Při nabíjení zcela vybité baterie se telefon nemusí zapnout okamžitě.

Telefon s baterií může být ponechán v nabíječce dokonce několik dnů bez nebezpečí poškození.

Ideální teplotní rozsah pro nabíjení je +10°C až +30°C. Nabíjení baterie při vyšší nebo nižší teplotě může zkrátit její životnost, a baterie se nenabije na plnou kapacitu.

Při nabíjení se na displeji zobrazují segmenty, znázorňující "hladinu", která se během nabíjení neustále pravidelně zvyšuje a opět klesá.

Po dosažení stavu plného nabití zůstane zobrazen plný počet segmentů.

Použijete-li baterii jiného typu, nemusí indikátor ukazovat přesný stav nabití.

Aby se indikátor stavu nabití přizpůsobil jiné baterii, je nutno nechat ji nabíjet až do úplného nabití.

Doby nabíjení

Doba nabíjení závisí na typu síťové nabíječky a použité baterie. **Například při nabíjení baterie Li-Ion pomocí cestovní nabíječky se baterie nabije na 70% své kapacity velmi rychle, ovšem nabití na zbývajících 30% trvá poměrně dlouho.**

Níže uvedené doby nabíjení platí pro pokojovou teplotu (+20°C) a jsou pouze orientační.

Cestovní síťová nabíječka CMA-70-230

- přibližně 2 ... 2,5 hodiny pro zcela vybitou Li-Ion baterii s kapacitou 650 mAh
- přibližně 3 ... 3,5 hodiny pro zcela vybitou Li-Ion baterii s kapacitou 1050 mAh

PÉČE A ÚDRŽBA

Provozní doba se neustále snižuje se stářím baterie.

Pro dosažení nejlepších výsledků vyžaduje baterie jistou péči a způsob skladování. Správnou péčí a uskladněním zajistíte také maximální životnost baterie.

V některých případech jsou nové nebo dlouhodobě uložené baterie zcela vybité, takže po připojení nelze telefon zapnout. Vyčkejte a po chvíli se telefon zapne.

Pro dlouhodobé skladování doporučujeme plně nabít baterii a uložit ji na chladném suchém místě.

Dodržujte prosím také tyto bezpečnostní pokyny (týkají se používaných i vyřazených baterií):

- Baterii chraňte před zvýšenými teplotami. Vysoké teploty mohou poškodit baterie. Nezhřívejte baterii ani ji nepoužívejte v blízkosti ohně.
- Nesnažte se otevřít pouzdro baterie, ani v něm nedělejte otvory.

- Baterii nevystavujte mechanickému namáhání, nárazům, vibracím apod.
- Dbejte na to, aby nebyla baterie vystavena působení vlhkosti nebo namáčena.
- Pro nabíjení používejte výhradně nabíječky schválené v této příručce. Baterii používejte výhradně k účelu, k němuž je určena.
- Jakékoliv opravy telefonu svěřte autorizovanému servisu Benefon.

LIKVIDACE BATERÍ

Baterie Li-Ion neobsahují těžké kovy poškozující životní prostředí. Staré baterie likvidujte v souladu s platnými předpisy o ochraně životního prostředí.

PROVOZNÍ DOBA BATERÍ

Pro maximální prodloužení provozní doby baterie doporučujeme dodržovat níže uvedená pravidla:

- Využívejte pokud možno co nejčastěji režim **Menší spotřeba přijímače signálu GPS**. Podrobnější informace najdete v kapitole *Použití základních funkcí navigátoru, První kroky, Zapnutí přijímače GPS*.

- Nepoužíváte-li zrovna navigační funkce, **vypínejte** přijímač signálu GPS.

Mapy můžete na displeji prohlížet i při vypnutém přijímači GPS, navíc můžete využít funkci **Nastavení polohy** pro ruční zadání polohy. Podrobnější informace najdete v kapitole *Použití základních funkcí navigátoru, Mapa, Kurzorový režim*.

- Používejte spoušť displeje, podrobnější informace najdete v kapitole *Hlavní nabídká, Nastavení, Uživatelské rozhraní*.
- Pokud možno vypínejte osvětlení nebo používejte profil Noc, chcete-li mít osvětlení zapnuto. Podrobnější informace najdete v kapitole *Hlavní nabídká, Nastavení, Profily*.
- Pohybujete-li se v prostředí nepokrytém signálem GSM, vypínejte GSM modul. Podrobnější informace najdete v kapitole *Hlavní nabídká, Nastavení, GSM*.

PŘÍSLUŠENSTVÍ

Zde naleznete stručný přehled příslušenství k tomuto telefonu. Kompletní seznam příslušenství můžete najít na webové stránce výrobce na adrese www.benefon.com nebo www.benefon.cz.

SÍŤOVÁ NABÍJEČKA CMA-70-230

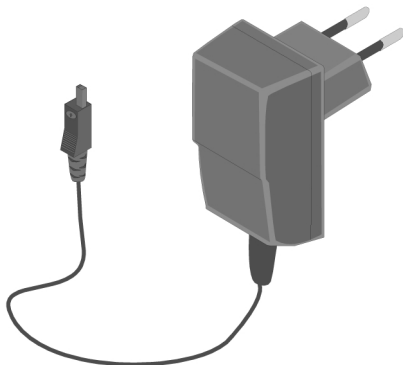

Telefon je dodáván se síťovou nabíječkou CMA-70-230 a kabelem FMC-70.

Síťová nabíječka může být použita pouze v místnosti. Přesvědčete se, že napětí v elektrické síti je 230 V.

Před nabíjením vložte kulatý konec kabelu do nabíječky a zajistěte jej pootočením o 180° ve směru pohybu hodinových ručiček. Hranatý konektor na druhém konci kabelu zasuňte do levého spodního konektoru telefonu tak, aby šipka na hranatém konektoru byla obrácena směrem dolů.

Při nabíjení připojte nabíječku do elektrické zásuvky a konektor připojte k telefonu.

Automaticky začne nabíjení.

CIGARETOVÁ NABÍJEČKA CCS-71-12

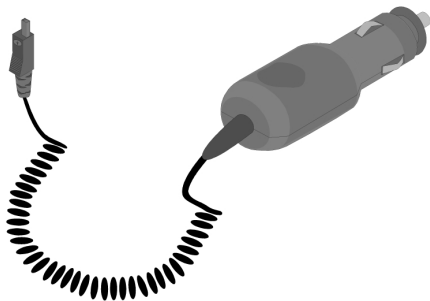

Baterii telefonu můžete dobít také pomocí cigaretové nabíječky připojené do konektoru cigaretového zapalovače v automobilu.

Nabíječku připojte do konektoru cigaretového zapalovače v automobilu a konektor připojte k telefonu. Automaticky začne dobíjení. Nabíjení odebírá elektrickou energii z autobaterie.

PŘENOSNÁ HANDSFREE SOUPRAVA EHE70



Lehká handsfree souprava usnadňuje použití telefonu při různých příležitostech.

Díky mikrofonu a sluchátku můžete přijmout hovor bez použití rukou.

Souprava je dodávána s klipem pro připevnění na oděv.

SOUPRAVA HANDSFREE DO AUTOMOBILU GMA70

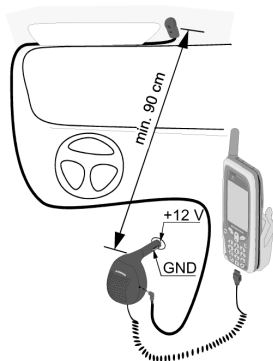

Díky handsfree soupravě do automobilu můžete za jízdy snáze a bezpečněji používat svůj telefon.

Tato přenosná handsfree souprava nevyžaduje trvalou instalaci. Stačí pouze připojit soupravu do zapalovače a kabel propojit s telefonem. Dbejte na to, aby mikrofon byl umístěn na vhodném místě.

Pomocí této soupravy můžete současně dobít baterii telefonu ze zapalovače cigaret ve svém voze.

BENEWIN PRO S KABELM NMEA 0183

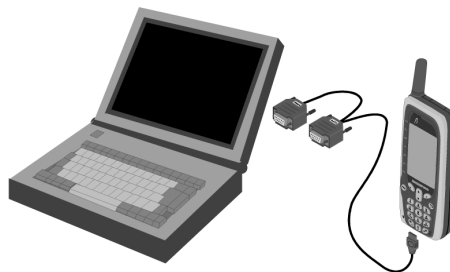

Součástí balení je program BeneWin Pro a ovladač modemu a kabel NMEA 0183 (s adaptéry pro přenos dat a NMEA).

BeneWin Pro je program pro počítače PC a kompatibilní, který umožňuje správu záznamů v paměti telefonu a na SIM kartě. Mimo jiné si s jeho pomocí můžete vytvořit vlastní vyzvánění telefonu.

Pomocí programu BeneWin Pro můžete snadno upravovat, číst a ukládat záznamy v telefonním seznamu, profily a nastavení telefonu, krátké textové zprávy a záznamy v diáři.

BeneWin Pro umožňuje také nastavování parametrů map, tras a waypointů.

Pomocí informačního adaptéru můžete přenášet data z počítače do telefonu a naopak.

Dodávané ovladače umožňují po připojení telefonu k počítači vybaveného prohlížečem a klientem elektronické pošty snadný přístup na Internet, odesílání a příjem elektronické pošty, příjem a odesílání faxů nebo datových souborů bez použití speciálního modemu (internetový prohlížeč a klient elektronické pošty nejsou součástí balení).

Adaptér NMEA 0183 se využívá pro přenos navigačních dat mezi telefonem a jiným navigačním systémem (např. software s mapami). Software s mapami není součástí balení.

LEHKÝ DRŽÁK KGC70



V tomto držáku může být uchycen telefon během jízdy v automobilu. Držák je velmi užitečný zejména v případě, nabíjíte-li baterii cigaretovou nabíječkou.

DRŽÁK NA JÍZDNÍ KOLO

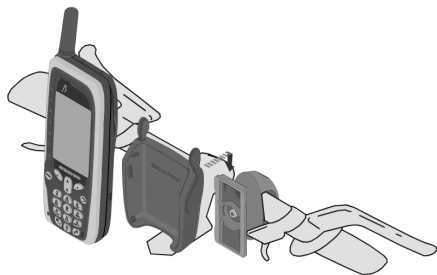

Po vložení telefonu do držáku umístěného na řídítkách budete mít neustálý přehled o navigačních údajích zobrazovaných na displeji svého telefonu.

TRANSPORTNÍ POUZDRO

Transportní pouzdro poskytuje spolehlivou ochranu telefonu proti mechanickému poškození v důsledku nárazů. Pouzdro s telefonem je možno připevnit například na opasek nebo batoh.

K dispozici jsou dva typy transportních pouzder – elegantní pro běžné a vysoce odolné pro náročné terénní podmínky.

EXTERNÍ ANTÉNA PRO PŘÍJEM SIGNÁLU GPS



Přídavná aktivní anténa pro příjem signálu GPS Vám zaručí vysoce spolehlivý příjem signálu GPS. Kromě toho, že má větší zisk než anténa zabudovaná v telefonu, má také tu výhodu, že může být umístěna až do vzdálenosti pěti metrů od přístroje, tzn. například na střechu vozu nebo stožár jachty. Anténu je možno samozřejmě připevnit také k řemenu krosny.

CROSS-COUNTRY ANTÉNA

Cross-Country anténa nahradí zabudovanou GSM anténu v oblastech s velmi slabým pokrytím signálem sítě GSM.

PŘÍLOHY

PÉČE A OŠETŘOVÁNÍ

- Prach a nečistoty mohou poškodit pohyblivé díly telefonu – přístroj nepoužívejte v prášném nebo znečištěném prostředí.
- Přístroj chraňte před působením vysokých teplot – vysoká teplota zkracuje životnost baterie, může poškodit plastové díly a elektronické obvody. Přístroj nepřibližujte ke zdrojům sálavého tepla a ohni.
- Jakékoliv opravy přístroje svěřujte výhradně autorizovanému servisu, nesnažte se telefon ani vloženou baterii rozebírat nebo opravovat.
- K nabíjení baterie používejte výhradně nabíječku předepsanou v této příručce, baterii použijte pouze k předepsanému účelu.
- Přístroj nevystavujte vibracím, mechanickému namáhání a nárazům – hrozí nebezpečí poškození vnitřních elektronických obvodů.
- Přístroj udržujte v suchém stavu – telefon je odolný vůči vniknutí stříkající vody, nikoliv však proti vniknutí vody při ponoření. Voda navíc často obsahuje minerální látky, které v případě vniknutí vody do telefonu mohou nenávratně poškodit elektronické obvody. V případě že se do telefonu přesto dostane voda, vypněte jej, vyjměte baterii a přístroj i baterii pečlivě osušte. Doporučujeme v takovém případě

obrátit se na kvalifikovaný personál autorizovaného servisu a nechat funkci přístroje dokonale prověřit.

- K čištění pouzdra přístroje používejte kousek hadříku namočeného v mýdlové vodě – nepoužívejte k tomuto účelu nikdy organická rozpouštědla nebo kapaliny způsobující korozi.

ŘEŠENÍ NĚKTERÝCH PROBLÉMŮ

Telefon není možno zapnout

Zkontrolujte, zda

- je správně vložena baterie
- není baterie úplně vybitá
- jsou kontakty v telefonu i na baterii čisté

Zablokování SIM karty

Po třetím chybném zadání PIN kódu se SIM karta zablokuje, pro odblokování je třeba zadat správný kód PUK.

Nepodaří-li se kód PUK správně zadat ani při desátém pokusu, SIM karta se definitivně zablokuje.

Na displeji se zobrazí text **Karta je zablokována**. V takovém případě se obraťte na svého provozovatele sítě GSM s žádostí o vydání nové SIM karty.

Ztráta SIM karty

S žádostí o zablokování ztracené SIM karty a vydání nové se obraťte na svého provozovatele sítě GSM. Ztracená karta může být zneužita, byla-li vypnuta **ochrana zadáním kódu PIN**.

Po zablokování ztracené karty provozovatelem sítě GSM ji už nebude možno použít, a to ani v případě, že ji později někde najdete.

Ztráta telefonu

Obraťte se na svého provozovatele sítě GSM a sdělte mu kód IMEI telefonu - provozovatel by měl zajistit, aby telefon nemohla používat nepovoláná osoba.

15 místný kód IMEI najdete na typovém štítku telefonu. Doporučujeme si jej ihned po zakoupení přístroje opsat a uložit na bezpečném místě, ne společně s telefonem.

Svému provozovateli sítě GSM také sdělte, zda ve ztraceném telefonu byla nebo nebyla vložena SIM karta. Byl-li Vám telefon odcizen, obraťte se také na Policii.

Telefon nefunguje

Zkontrolujte, zda

- je telefon zapnutý
- je-li v oblasti, v níž se právě nacházíte, dostatečně silný signál GSM
- není problém způsoben zapnutím funkcí **Omezení hovoru** a **Přesměrování hovoru**
- je správně vložena aktivovaná, nepoškozená a nezablokovaná SIM karta.

Není možno prohlížet, ukládat a upravovat záznamy v telefonním seznamu

Problém může být způsoben omezením volání na pevná čísla FDN. Pro vypnutí funkce je nutno zadat kód PIN2. Podrobnější informace o seznamu čísel FDN najdete v kapitole *Hlavní nabídka, Nastavení, Bezpečnost, Pevná čísla* a v kapitole *Nabídka GSM, Telefonní seznam*.

Neznámý komunikační jazyk displeje

Došlo-li z nějakého důvodu ke změně komunikačního jazyka displeje, stisknutím tlačítka  na dobu pěti sekund se nastaví jazyk na angličtinu.

Současně se obnoví výrobní nastavení parametrů, záznamy uložené v telefonním seznamu zůstanou zachovány.

Hlášení "Hledání sítě"

Hlášení Hledání sítě... se zobrazuje v případě, že se nacházíte v oblasti s nedostatečným pokrytím signálem GSM.

S jakýmikoliv potížemi se můžete kdykoliv obrátit na autorizované servisní pracoviště Benefon nebo na svého provozovatele sítě GSM.

Hlášení "Slabý signál GPS"

Text **Slabý signál GPS** se na displeji objeví, není-li přijímač signálu GPS schopen během několika minut stanovit polohu - taková situace může nastat v oblasti s nedostatečným počtem "viditelných" satelitů.

Zkontrolujte, zda anténa GPS směřuje vzhůru k obloze a zda příjmu signálu nebrání nějaké překážky. Příjímač signálu GPS není schopen správně pracovat uvnitř budov.

SLOVNÍK TERMÍNŮ GSM

SIM karta

SIM karta poskytovaná příslušnými provozovateli sítě GSM obsahuje elektronický záznam identifikačních údajů majitele, například mezinárodní identifikační číslo mobilního účastníka (IMSI). Kromě toho se na SIM kartu ukládá také telefonní seznam.

V případě ztráty své SIM karty se co nejdříve obraťte s žádostí o její zablokování na svého provozovatele sítě GSM.

Telefon bez SIM karty je možno použít pouze k voláním na nezpлатňovaná, například tísňová čísla, přijímač GPS signálu zůstává i bez vložené karty plně funkční.

Kód PIN

Karta SIM je chráněna bezpečnostním kódem PIN, který může být čtyř až osmimístný. Díky tomuto kódu zamezíte neoprávněnému použití svého telefonu nebo karty SIM. Kód PIN je dodáván současně s kartou SIM.

Po prvním zapnutí telefonu budete vyzváni k vložení kódu PIN. Tuto funkci (Žadat PIN kód) můžete později vypnout, ale doporučujeme Vám ponechat ji zapnutou. Kód PIN můžete změnit podle svých požadavků.

Nepodaří-li se zadat **správný kód PIN** ani na třetí pokus, karta SIM se zablokuje. V tomto případě budete muset pro odblokování karty použít kód PUK.

Kód PIN2

Kód PIN2 budete potřebovat pro nastavení a změnu některých funkcí karty SIM (například nastavení počítadel hovoru).

Kód PIN2 je čtyř až osmimístný a je také dodáván současně s kartou SIM.

Kód PUK

Kód PUK je určen k odblokování karty SIM. Tento osmimístný kód je dodáván současně s kartou SIM.

Nepodaří-li se ani po deseti pokusech zadat správný kód PUK, dojde k trvalému zablokování karty SIM a z telefonu bude možno uskutečňovat pouze tísňová volání. V tomto případě kontaktujte svého operátora a požádejte o vydání nové karty SIM.

Kód PUK2

Kód PUK2 slouží k odblokování zablokovaného kódu PIN2. Tento osmimístný kód je dodáván společně s kódem PIN2.

Zapomenete-li kód PUK2, obraťte se s žádostí o pomoc na svého provozovatele sítě GSM.

Bezpečnostní kód telefonu

Bezpečnostní kód telefonu (může být čtyř až osmimístný) slouží k zabezpečení přístroje proti neoprávněnému použití. Je-li nastaveno zabezpečení telefonu kódem, budete muset po zapnutí přístroje tento kód zadávat. Funkci můžete samozřejmě zapínat a vypínat podle potřeby, stejně tak můžete bezpečnostní kód telefonu změnit.

Bezpečnostní kód telefonu nijak nesouvisí s kódy PIN a PUK SIM karty.

Bezpečnostní kód telefonu je nastaven z výroby. Kód telefonu si co nejdříve po zakoupení opište a uložte na bezpečném místě odděleně od telefonu samotného.

Kód sítě

Pro aktivaci některých síťových služeb jako je Omezení hovoru budete potřebovat toto čtyřmístné číslo, které získáte od svého provozovatele sítě GSM.

Parametry blokování a kód sítě můžete změnit v nabídce **Omezení hovoru**.

Kód IMEI

Kód IMEI slouží k identifikaci mobilního telefonu. Tento 15 místný kód naleznete na štítku telefonu.

Doporučujeme Vám, abyste si tento kód poznačili a uschovali na bezpečném místě. V případě ztráty nebo odcizení mobilního telefonu můžete sdělením tohoto kódu provozovateli sítě GSM znemožnit jeho používání neoprávněnou osobou.

Provozovatel sítě GSM

Provozovatel sítě GSM (operátor) je společnost zajišťující budování, provoz a údržbu sítě GSM.

Poskytovatel služeb

Poskytovatelem služeb je společnost, která zajišťuje telekomunikační služby pro zákazníky. Poskytovatel služeb bývá obvykle současně provozovatelem sítě GSM.

Termín "Provozovatel sítě GSM" v této příručce označuje jak provozovatele sítě GSM, tak poskytovatele služeb.

SLOVNÍK TERMÍNŮ GPS

Waypoint

Jako Waypoint označujeme oblast nebo bod na mapě označený vlastním názvem, znázorněný symbolem a identifikovaný dvojicí souřadnic (zeměpisná šířka a délka). Waypointy (někdy se označují jako trasové body) se využívají pro účely navigace, např. jako cílové body nebo v kombinaci více bodů pro vytvoření trasy.

Podrobnější informace o waypointech najdete v kapitole *Nabídka GPS, Waypointy*.

Trasa

Trasa tvořená nejméně dvěma waypointy určuje směr cesty. Trasy se využívají pro navigační účely.

Podrobnější informace o trasách najdete v kapitole *Nabídka GPS, Trasy*.

Friend Find

Funkce Friend Find umožňuje vzájemné předávání textových zpráv s informací o poloze mezi různými majiteli telefonu Benefon Esc!. Funkce v podstatě umožňuje přesné určení polohy nebo přehled o pohybu známé osoby, která ovšem ke sledování musí dát souhlas.

Podrobnější informace o funkcích Friend Find najdete v kapitole *Nabídka GPS, Funkce Friend Find*.

Friend-bod

Bod se souřadnicemi jiného majitele telefonu Benefon Esc!. Friend-bod může být využit pro navigační účely stejně jako Waypoint s tím rozdílem, že jeho souřadnice mohou být automaticky aktualizovány.

Cíl

Benefon Esc! Vás může navigovat buď k vybranému cílovému bodu nebo po vybrané trase. Cílový bod nebo trasa se v takovém případě označují jako cíl.

Termíny "další cíl" a "předchozí cíl" označují následující, resp., předchozí waypoint na cílové trase.

Azimut pohybu

Azimut pohybu vyjádřený ve stupních.

Azimut cíle

Azimut cíle vyjádřený ve stupních.

Přibližná doba potřebná k dosažení cíle (ETE)

Přibližná doba zbývající k dosažení cíle vypočítaná na základě průměrné rychlosti pohybu a vzdálenosti zbývající k cíli.

Přibližný čas dosažení cíle (ETA)

Přibližný čas dosažení cíle vypočítaný na základě průměrné rychlosti pohybu a vzdálenosti zbývajících k cíli.

Odchylka kurzu

Vzdálenost od směru, na kterém se nachází cíl.

Oprava kurzu

Doporučený směr a azimut vyjádřený ve stupních sloužící k opravě odchylky od kurzu nebo k udržení optimálního kurzu.

ZNAKOVÁ SADA CYRILICE

Na dalších stranách jsou uvedeny důležité informace platné pro model Benefon Esc! prodávaný v některých zemích východní Evropy.

VŠEOBECNÉ INFORMACE

Telefon umožňuje práci se znakovou sadou cyrilice, jejíž znaky jsou k dispozici pro psaní textu obvyklým způsobem.

Při psaní textu **v režimu T9** bude typ použité znakové sady záviset na jazyku vybraném pro T9.

Nezapomeňte také, že maximální počet znaků v jedné zprávě je omezen na 160.

Budete-li psát delší zprávu s převážným použitím znaků cyrilice, může se stát, že napsaná zpráva bude muset být odeslána pomocí několika samostatných zpráv (tzn. poplatek za odeslání bude vyšší).

Při psaní textu můžete mezi znaky latinky a cyrilice podle potřeby přepínat.

Znaky cyrilice je možno používat pro tyto funkce:

- Krátké textové zprávy
- Telefonní seznam
- Diář
- Profily

POUŽITÍ ZNAKOVÉ SADY CYRILICE

1. Nejprve vypněte režim T9 tlačítkem .

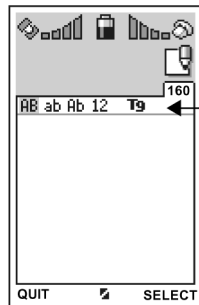

Po zapnutí režimu T9 se zobrazí symbol **T9**.

Po vypnutí režimu T9 symbol **T9** zmizí.

2. Otevřete nabídku znakové sady stisknutím tlačítka  na dobu několika málo sekund.



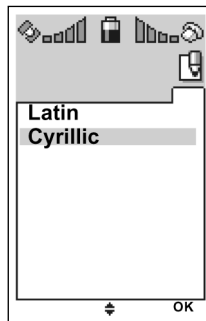

Stiskněte a přidržte na 1-2 sekundy.

3. Tlačítkem  vyberte požadovanou znakovou sadu a stiskněte tlačítko  OK.



4. Požadovaná znaková sada je nyní aktivní.

- **Přímý přístup k číslicím:** stiskněte tlačítko  dokud se nezobrazí 12.
- **Přímý přístup ke speciálním znakům:** na několik málo sekund stiskněte tlačítko , položkami se přesuňte tlačítkem  a po zobrazení požadovaného znaku stiskněte odpovídající tlačítko.

TABULKA ZNAKŮ CYRILICE

1 ТГ																				
2 ABC	А а	Б б	В в	Г г	Ґ ґ		2	А а	В в	С с										
3 DEF	Д д	Е е	Ё ё	Ж ж	З з	Є є	3	D d	E e	F f										
4 GHI	И и	Й й	К к	Л л	І і	Ї ї	4	G g	H h	I i										
5 JKL	М м	Н н	О о	П п			5	J j	K k	L l										
6 MNO	Р р	С с	Т т	У у			6	M m	N n	O o										
7 PQRS	Ф ф	Х х	Ц ц	Ч ч			7	P p	Q q	R r	S s									
8 TUV	Ш ш	Щ щ	Ъ ъ	Ы ы			8	T t	U u	V v										
9 WXYZ	Ь ь	Э э	Ю ю	Я я			9	W w	X x	Y y	Z z									

Poznámky

Poznámky

Poznámky